

XMW

Elektronisches Meldewesen im XML-Format

Statistik über Investmentfonds

gültig ab Meldemonat Dezember 2008
Stand 10.02.2010

Deutsche Bundesbank
Frankfurt am Main

Zentralbereich Statistik

S 30 / S 44

E-Mail: IF-Statistik@Bundesbank.de

Inhaltsverzeichnis

Inhaltsverzeichnis	1
Inhaltsverzeichnis	2
1 Einführung.....	3
1.1 Historie	3
2 Einreichungsart	4
2.1 BBk-ExtraNet.....	4
2.2 XML	4
2.3 Validierung.....	4
3 Melde-Datei.....	5
3.1 Dateiname	5
3.2 Dateiformat	5
3.2.1 Notation.....	5
3.2.2 Zeichensatz.....	6
3.2.3 XML-Deklaration	6
3.3 Beschreibung der Elemente	6
3.4 Datentypen	6
3.4.1 Elemente.....	6
3.4.2 Einfache Datentypen.....	7
3.4.3 Komplexe Datentypen.....	9
4 FONDS-Meldung	11
4.1 Aufbau der XML-Meldung	11
4.2 LIEFERUNG-FONDS	12
4.2.1 Attribute.....	12
4.2.2 Unterelemente.....	12
4.3 MELDUNG-FONDS.....	14
4.3.1 Attribute.....	14
4.3.2 Unterelemente.....	14
4.4 Fonds-Formulare	16
4.4.1 Allgemeine Angaben für den einzelnen Fonds.....	16
4.4.2 Monatliche Meldung für Investmentfonds (ohne Geldmarktfonds).....	24
4.4.3 Bereinigungen Investmentfonds (ohne Geldmarktfonds)	36
4.4.4 Monatliche Meldung für Geldmarktfonds	40

1 Einführung

Im elektronischen Meldewesen XMW nimmt die Deutsche Bundesbank Meldungen im XML-Format entgegen.

Dieses Dokument beschreibt das XML-Format der Statistik über Investmentfonds, wie es ab Berichtsmonat Dezember 2008 bei der Deutschen Bundesbank einzureichen ist.

Technische Dokumentationen (XML-Schema-Dateien) und die in diesem Dokument dargestellten Beispiele sind auf der Homepage der Deutschen Bundesbank separat unter

http://www.bundesbank.de/meldewesen/mw_bankenstatistik_formate.php

abrufbar.

1.1 Historie

Nr.	Datum	Datei	Änderung
1	26.11.2007	Bbk_xmw_ofi_doku.doc	Dokumenterstellung
2	06.11.2008	Bbk_xmw_ofi_doku.doc	Änderung des Kursfeldes bei prozentnotierten Wertpapieren
3	18.12.2008	Bbk_xmw_ofi_doku.doc	Fehlerbeseitigung
4	02.03.2009	Bbk_xmw_ofi_doku.doc	Einführung des neuen Datentyps PREIS
5	17.06.2009	Bbk_xmw_ofi_doku.doc	Einführung des neuen Datentyps BETRAGGLZ für Nennwert, Stückzahl, Kurs und Preis
6	14.08.2009	Bbk_xmw_ofi_doku.doc	Erweiterung des Datentyps BETRAGGLZ um die Möglichkeit auch neg. Werte darstellen zu können
7	10.02.2010	Bbk_xmw_ifs_doku.doc	Zentrale E-Mail-Adresse in Deckblatt geändert

2 Einreichungsart

Die monatliche Meldung zur Statistik über Investmentfonds erfolgt in einer XML-Datei, die über das Bundesbank-ExtraNet einzureichen ist.

2.1 BBk-ExtraNet

Informationen zu ExtraNet und die Möglichkeit zur Registrierung sind verfügbar unter dem Link:

<http://www.bundesbank.de/extranet/extranet.php>

2.2 XML

XML (= "eXtensible Markup Language") ist der Industriestandard zur Definition von Dokumenten mit hierarchisch aufgebauten Inhalten. Es erlaubt die Definition von Elementen und Attributen. Elemente sind als Grundbausteine rekursiv aus Daten und weiteren Elementen zusammengesetzt. Ein Element besteht aus einem öffnenden Marker der Form `<elementname>`, dem Elementinhalt und einem schließenden Marker der Form `</elementname>`. Im öffnenden Marker können dem Element Attribute in der Form `attributname="attribut"` beigefügt werden. Jedes XML-Dokument beschreibt eine Baumstruktur mit einem eindeutigen Wurzelement.

Beispiel:

```
<elementname attributname="attribut">
  <elementname_1>elementinhalt_1</elementname_1>
  <elementname_2>elementinhalt_2</elementname_2>
</elementname>
```

XML ist case-sensitiv, d. h. es ist auf Groß- und Kleinschreibung zu achten.

XML-Dateien sind reine Text-Dateien. Ihre Endung ist ".xml".

Weitere Informationen zu XML finden Sie unter <http://www.w3.org/XML/>.

2.3 Validierung

Die Anordnung der Elemente, ihr Format (Zahl, Text, ...) und die Angabe von Attributen werden in einem XML-Schema beschrieben. Genügt eine XML-Datei ihrem Schema, wird sie als valide (gültig) bezeichnet. Die Validierung einer XML-Datei kann mit gängigen Tools erfolgen.

3 Melde-Datei

3.1 Dateiname

Der Dateiname der einzureichenden XML-Datei wird aus der Kennung für die Statistik über Investmentfonds (= IFS), dem Berichtsmonat, der 3-stelligen KAG-Nummer und einer laufenden Nummer zusammengesetzt. Er lautet:

ifs_yyyymm_kagnr_lfnr.xml

Parameter	Inhalt
yyymm	Berichtsmonat in der Form 4-stellige Jahresangabe / 2-stellige Monatsangabe
kagnr	3-stellige Nummer der meldenden Kapitalanlagegesellschaft bzw. Investmentaktiengesellschaft (oder 8-stellige Nummer des Rechenzentrums)
lfnr	2-stellige laufende Nummer beginnt in jedem neuen Berichtsmonat wieder mit „01“

Beispiel: **ifs_200703_001_01.xml**

Es besteht die Möglichkeit, die Meldungen auf mehrere Dateien pro Berichtsmonat zu verteilen. Die Dateien unterscheiden sich in der laufenden Nummer.

Bei Korrekturmeldungen lautet der Dateiname: *ifs_yyyymm_kagnr_lfnr_korrektur.xml*

Es können auch mehrere XML-Dateien (mit korrekter Bezeichnung) zusammen gezippt werden. Die daraus resultierende ZIP-Datei wird nach dem gleichen Prinzip wie die XML-Datei benannt, ihre Endung lautet jedoch ".zip".

3.2 Dateiformat

Die Meldedateien werden in XML kodiert.

Als Hilfe zur Dateierstellung können Sie die XML-Schemata von der Website der Bundesbank http://www.bundesbank.de/meldewesen/mw_bankenstatistik_formate.php herunterladen.

Zur Sicherstellung der Datenintegrität empfehlen wir, die erstellten XML-Dateien anhand der Schema-Definitionen zu validieren. Dies ist jedoch nur mit Zusatzsoftware möglich.

Name	Beschreibung
BbkXmwBasis.xsd	Basis-Schema für XML-Meldungen an die Bundesbank
BbkXmwFonds.xsd	Schema für XML-Meldungen der Statistik über Investmentfonds

3.2.1 Notation

XML unterscheidet Groß- und Kleinschreibung. Im XML-Meldewesen der Bundesbank werden Elementnamen grundsätzlich groß geschrieben, Attributnamen klein. Bei verschiedenen Elementen auf gleicher Hierarchiestufe ist in der Regel ihre Reihenfolge zu beachten. Die Reihenfolge von Attributen ist beliebig.

3.2.2 Zeichensatz

Die Zeichenkodierung ist Latin-1/West European (ISO-8859-1). Hierdurch wird u. a. die korrekte Darstellung von Umlauten unterstützt.

Das kaufmännische Und ("&") ist nicht erlaubt. Wenn es dennoch verwendet werden soll, z. B. im Namen eines Fonds, dann ist es durch "&" zu ersetzen:

z. B.: "A & B Fonds" -> "A & B Fonds"

Auch das Kleiner-Zeichen ("<") ist nicht zulässig. Wird es trotzdem benötigt, ist es durch "<" zu ersetzen (oder auszuschreiben).

3.2.3 XML-Deklaration

Jede XML-Meldung beginnt mit der XML-Deklaration:

```
<?xml version="1.0" encoding="iso-8859-1"?>
```

Diese muss immer in der ersten Zeile stehen.

3.3 Beschreibung der Elemente

Die Beschreibung der Elemente erfolgt gemäß nachfolgender Tabelle:

Name	erf. (= erforderlich)	Wertebereich / Format	Bemerkung
<i>elementname</i>	+ <i>Element ist erforderlich</i> - <i>Element kann entfallen *)</i>	<i>Angabe oder Beschreibung des zulässigen Elementinhalts</i>	<i>Bemerkung zum Element</i>
<i>attribut</i>	+ <i>Attribut ist erforderlich</i> - <i>Attribut kann entfallen</i>	<i>Angabe oder Beschreibung des zulässigen Attributinhalts</i>	<i>Bemerkung zum Attribut</i>

*) Soll ein Element entfallen, dann darf nicht nur der Inhalt entfallen. In diesem Fall muss vollständig auf die Angabe des Elements verzichtet werden.

3.4 Datentypen

Die Schema-Definitionen des XMW verwenden selbstdefinierte Elemente und Datentypen. Diese werden nachfolgend beschrieben.

3.4.1 Elemente

ISIN

12-stellige Wertpapierkennnummer im ISIN-Format:

Die ISIN besteht aus 12 alphanumerischen Zeichen: **Großbuchstaben** und/oder **Ziffern**, dabei sind die beiden ersten Zeichen immer Großbuchstaben (= Länderkennung); die folgenden 10 Zeichen können aus Großbuchstaben und Ziffern bestehen.

3.4.2 Einfache Datentypen

alphanum

1- bis 80-stellig, alphanumerisch:

Der Typ alphanum wird für Textinhalte eingesetzt, z. B. für Namensfelder. Daten dieses Typs dürfen bis zu **80 Zeichen** lang, aber **nicht leer** sein. Es dürfen nur Großbuchstaben verwendet werden. Es sind alle Zeichen des Zeichensatzes ISO-8859-1 erlaubt ("&" ist durch "&" zu ersetzen und "<" durch "<"). Mehrfache Leerzeichen, Tabulatorzeichen, Zeilenumbrüche werden bei der Verarbeitung auf ein einziges Leerzeichen reduziert.

email

gültige E-Mail-Adresse:

Eine gültige E-Mail-Adresse hat das Format 'Zeichenfolge@Zeichenfolge.do' (do = 2- bis 4-stellige Domänenbezeichnung). Es kann eine persönliche oder eine funktionale Adresse angegeben werden.

telnr

gültiges Format für eine Telefonnummer:

Eine gültige Telefonnummer besteht aus Ziffernfolgen. Die Vorwahl kann optional mit "(" oder "/" gekennzeichnet werden, die Durchwahl kann durch "-" eingeleitet werden. Leerzeichen zur Gliederung sind zulässig.

betrag12

12-stellige Betragsangabe:

betrag12 ist eine Stückzahl- oder Betragsangabe in Tsd. Euro ohne Nachkommastellen mit bis zu 12 numerischen Stellen. Der Betrag ist entweder vollständig ohne Leerzeichen oder rechtsbündig mit führenden Nullen oder Leerzeichen anzugeben.

Negative Beträge besitzen ein negatives Vorzeichen ("-") vor der ersten Ziffer. Die Anzahl der Stellen wird dadurch **nicht vergrößert** (höchstens 11 Ziffern und ein "-").

Kommata, Punkte und andere Trennzeichen sind nicht zulässig.

Beispiele:

123456789012
123435
000012345678
-12345678901

betrag10v2

12-stellige Betragsangabe mit zwei Nachkommastellen:

betrag10v2 ist eine Betragsangabe in Tsd. Euro mit zwei Nachkommastellen und bis zu zehn numerischen Vorkommastellen, wobei die Stelle für das Komma nicht mitgerechnet wird. Der Betrag ist entweder vollständig ohne Leerzeichen oder rechtsbündig mit führenden Nullen oder Leerzeichen anzugeben.

Negative Beträge besitzen ein negatives Vorzeichen ("-") vor der ersten Ziffer. Die Anzahl der Stellen wird dadurch **nicht vergrößert** (höchstens 11 Ziffern, ein Komma und ein "-").

Punkte und andere Trennzeichen sind nicht zulässig.

Betrag10v2 wird hauptsächlich für Preisinformationen verwendet.

Beispiele:

1234567890,12
1234567890
-123456789,76
-123456789
12345
-66453,4

betragglz

20-stellige Betragsangabe als Gleitkommazahl:

betragglz ist eine Betragsangabe mit bis zu 20 numerischen Ziffern. Die Position des Kommas ist dabei nicht fest vorgegeben und kann optional entfallen. Enthält der Betrag allerdings ein Komma, so muss mindestens eine Ziffer vor und nach dem Komma angegeben werden. Die Gesamtlänge der Zahl darf inklusive Komma 20 Stellen aber nicht überschreiten. Der Betrag ist entweder vollständig ohne Leerzeichen oder rechtsbündig mit führenden Nullen oder Leerzeichen anzugeben.

Negative Beträge besitzen ein negatives Vorzeichen ("-") vor der ersten Ziffer. Die Anzahl der Stellen wird dadurch **nicht vergrößert** (höchstens 19 Ziffern und ein "-", bzw. höchstens 18 Ziffern und jeweils ein Komma und ein "-").

Punkte und andere Trennzeichen sind nicht zulässig.

Beispiele:

123456,12323

0,1232636353

12377363

-6635

47,2009

7,85

-8726,13

isoLand

Länderkennung nach ISO:

Nach ISO 3166 besteht die Länderkennung aus 2 Großbuchstaben, z. B. "DE" für Deutschland.

Für internationale Organisationen sind eine Ziffer und ein Großbuchstabe zugelassen, z. B. "1Z" für die Vereinten Nationen.

isoWaehrung

Währungskennung nach ISO:

Nach ISO 4217 besteht die Währungskennung aus 3 Großbuchstaben; z. B. "EUR" für Euro.

wpArt

1-stelliges Element zur Beschreibung der Wertpapierart gemäß folgender Codeliste:

„1“: Schuldverschreibung

„2“: Aktie

„3“: Investmentfondsanteil

„4“: Sonstiges Wertpapier

wpLaufzeit

1-stelliges Element zur Beschreibung der Ursprungslaufzeit von Wertpapieren gemäß folgender Codeliste:

„1“: bis einschl. 1 Jahr

„2“: über 1 bis einschl. 2 Jahre

„3“: über 2 Jahre

schuldLaufzeit

1-stelliges Element zur Beschreibung der Ursprungslaufzeit von Schuldscheindarlehen gemäß folgender Codeliste:

„1“: bis einschl. 1 Jahr

„2“: über 1 bis einschl. 5 Jahre

„3“: über 5 Jahre

codeSektor

4- bis 6-stelliges Element zur Beschreibung des Emittentensektors (nach ESVG 1995) gemäß folgender Codeliste:

„S.11“:	Nichtfinanzielle Kapitalgesellschaften
„S.122“:	Kreditinstitute (MFIs)
„S.123“:	sonstige Finanzintermediäre (ohne Versicherungsgesellschaften und Pensionskassen)
„S.124“:	Kredit- und Versicherungshilfsinstitutionen
„S.125“:	Versicherungsgesellschaften und Pensionskassen
„S.1311“:	Bund
„S.1312“:	Länder
„S.1313“:	Gemeinden
„S.1314“:	Sozialversicherungen

codeFrist

1-stelliges Element zur Beschreibung der Fristigkeit von Bankguthaben gemäß folgender Codeliste:

„1“:	bis einschl. 1 Jahr
„2“:	über 1 Jahr

jaNein

"ja" oder "nein":

Die Angabe "ja" oder "nein" ist immer klein zu schreiben.

3.4.3 Komplexe Datentypen

adresse

Der Datentyp `adresse` bringt Adressdaten von Institutionen in eine einheitliche Form. Er wird in den Elementen `ERSTELLER`, `ADRESSAT`, `ABSENDER`, `MELDER` verwendet und enthält folgende Unterelemente:

Name	erf.	Wertebereich / Format	Bemerkung
KAGNR	+	numerisch, 3-stellig	Nummer zur Identifizierung des Instituts; KAG-Nummer
NAME	+	alphanum	Name des Instituts
STRASSE oder POSTFACH	-	alphanum	Anschrift des Instituts
PLZ	-	alphanumerisch, 1- bis 10-stellig	Postleitzahl
ORT	-	alphanum	Ort
LAND	-	isoLand	Land
KONTAKT	+	s. u.	Ansprechpartner oder Kontaktstelle

KONTAKT

Name	erf.	Wertebereich / Format	Bemerkung
ANREDE	-	alphanum	Anrede
VORNAME	-	alphanum	Vorname der Kontaktperson
ZUNAME	+	alphanum	Zuname der Kontaktperson oder Name einer funktionalen Kontaktstelle
ABTEILUNG	-	alphanum	Abteilung
TELEFON	+	telnr	Telefonnummer (mit Durchwahl)
FAX	-	telnr	FAX-Nummer
EMAIL	-	email	E-Mail-Adresse
EXTRANET-ID	-	8 Buchstaben, beginnend mit "EXN"	Benutzername im Bundesbank-ExtraNet (soweit vorhanden)

Beispiel 1:

```

<ABSENDER>
  <KAGNR>001</KAGNR>
  <NAME>Test KAG</NAME>
  <STRASSE>ABC-Straße 9</STRASSE>
  <PLZ>88888</PLZ>
  <ORT>Irgendwo</ORT>
  <LAND>DE</LAND>
  <KONTAKT>
    <ANREDE>Herr</ANREDE>
    <VORNAME>Hans</VORNAME>
    <ZUNAME>Schmidt</ZUNAME>
    <ABTEILUNG>Meldewesen</ABTEILUNG>
    <TELEFON>000/111-999</TELEFON>
    <FAX>000/111-888</FAX>
    <EMAIL>hans.schmidt@kag.de</EMAIL>
    <EXTRANET-ID>EXNTESTA</EXTRANET-ID>
  </KONTAKT>
</ABSENDER>
  
```

Die Angabe der optionalen Elemente in MELDER, ABSENDER und ERSTELLER ist für eine reibungslose Weiterverarbeitung innerhalb der Bundesbank erforderlich.

4 FONDS-Meldung

4.1 Aufbau der XML-Meldung

Alle XML-Dateien der Bankenstatistik folgen einer gemeinsamen hierarchischen Grundstruktur. Sie beginnt mit einem Wurzelement mit Adressinformationen (LIEFERUNG-FONDS). Es enthält ein oder mehrere Meldungselemente (MELDUNG-FONDS), die wiederum Formularelemente enthalten. Die Formularelemente enthalten auf der tiefsten Gliederungsebene die Meldedaten.

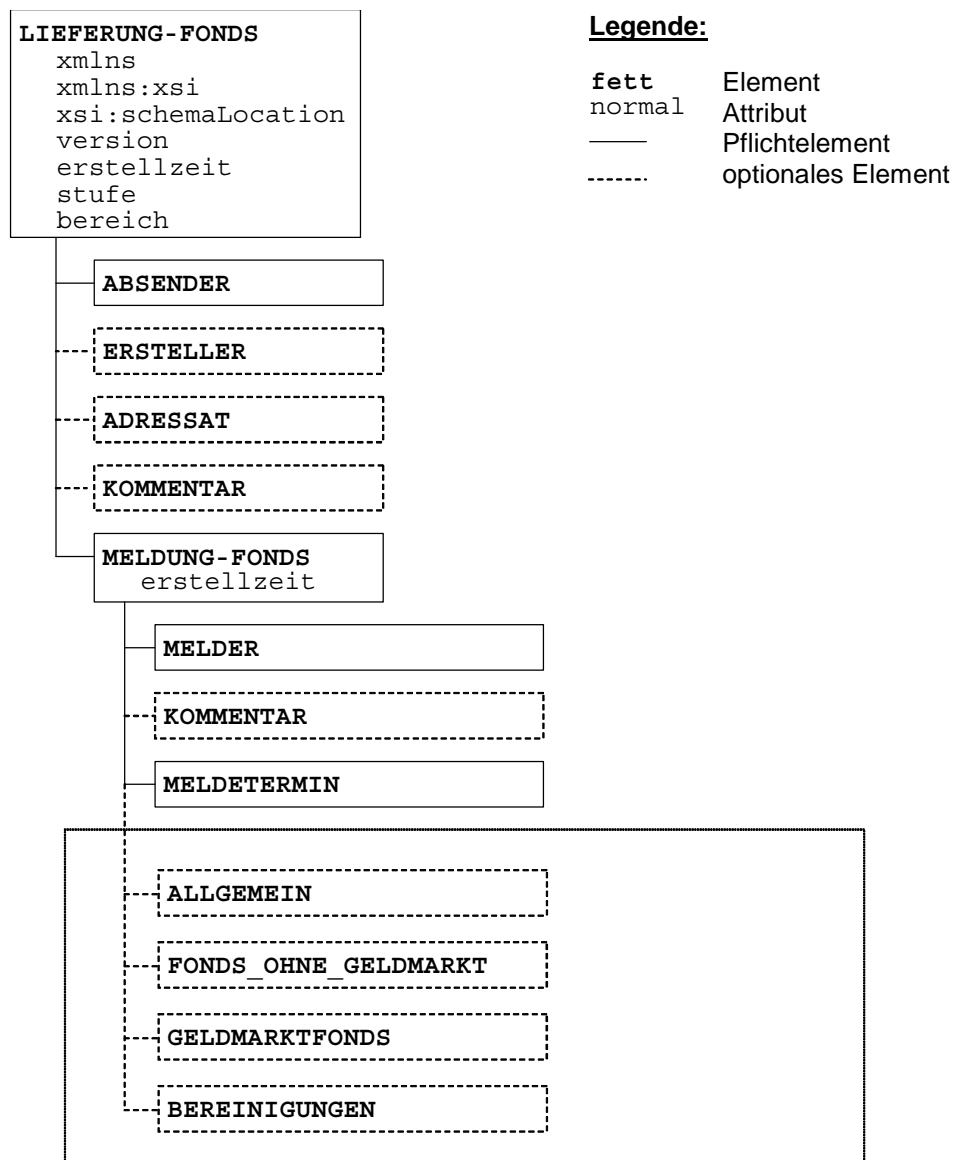

4.2 LIEFERUNG-FONDS

Das Wurzelement einer IFS-XMW-Meldung lautet LIEFERUNG-FONDS.

4.2.1 Attribute

Name	erf.	Wertebereich / Format	Bemerkung
xmlns	+	http://www.bundesbank.de/xmw/2003-01-01	Namensraum des XML-Meldewesens
xmlns:xsi	+	http://www.w3.org/2001/XMLSchema-instance	Namensraum der XML-Schema-Definition
xsi:schemaLocation	+	http://www.bundesbank.de/xmw/2003-01-01 [Pfad]BbkXmwFonds.xsd	Suchpfad zum XML-Schema
version	+	"1.0"	derzeit fest
erstellzeit	+	yyyy-mm-ddThh:mm:ss	Beispiel: 2009-01-01T12:00:00
stufe	+	"Test" oder "Produktion"	Unterscheidung von Test- und Produktionsdaten
bereich	+	"Statistik"	
dateireferenz	-	Ganze Zahl ("1", "2", ...)	Zähler bei wiederholten Einreichungen

4.2.2 Unterelemente

Name	erf.	Wertebereich / Format	Bemerkung
ABSENDER	+	adresse	Adresse des Einreichers
ERSTELLER	-	adresse	Adresse des Erstellers
ADRESSAT	-	adresse	Adresse des Adressaten
KOMMENTAR	-	alphanum	Anmerkung zur Meldung
MELDUNG-FONDS	+	siehe MELDUNG-FONDS	Fonds-Meldedaten

Das Element ABSENDER ist vom Datentyp adresse. Inhaltlich stehen hier Adressinformationen der Institution, die die XML-Datei eingereicht hat. Das erste Unterelement lautet für Kapitalanlagegesellschaften und Investmentaktiengesellschaften KAGNR, sie tragen dort ihre KAG-Nummer ein. Rechenzentren verwenden als erstes Unterelement RZNR und tragen dort ihre Rechenzentrumsnummer ein.

Das Element ERSTELLER ist optional und vom Datentyp adresse. Es enthält Adressinformationen zum Ersteller der XML-Meldung, sofern er nicht mit dem Absender identisch ist.

Das Element ADRESSAT ist optional und vom Datentyp adresse. Für Einreichungen an die Deutsche Bundesbank entfällt es in der Regel. Es ist für einen möglichen Datenaustausch mit Dritten vorgesehen.

Das optionale Element KOMMENTAR ist für die Statistik über Investmentfonds nicht relevant.

Das Element MELDUNG-FONDS ist obligatorisch. Es muss mindestens einmal auftreten und kann beliebig oft wiederholt werden. Ein Element MELDUNG-FONDS fasst die Meldedaten eines einzelnen Melders für die Statistik über Investmentfonds zusammen. Zu diesen Meldedaten gehören die Adresse des Melders, der Meldetermin und die Daten der Investmentfonds-Formulare zu diesem Termin. MELDUNG-FONDS hat Attribute und Unterelemente.

Beispiel 2:

```
<?xml version="1.0" encoding="iso-8859-1"?>
<LIEFERUNG-FONDS
  xmlns="http://www.bundesbank.de/xmw/2003-01-01"
  xmlns:xsi="http://www.w3.org/2001/XMLSchema-instance"
  xsi:schemaLocation="http://www.bundesbank.de/xmw/2003-01-01 BbkXmwFonds.xsd"
  version="1.0"
  erstellzeit="2009-01-01T10:00:00"
  stufe="Test"
  bereich="Statistik">

  <ABSENDER>
    <KAGNR>001</KAGNR>
    <NAME>Test KAG</NAME>
    <STRASSE>ABC-Straße 9</STRASSE>
    <PLZ>88888</PLZ>
    <ORT>Irgendwo</ORT>
    <LAND>DE</LAND>
    <KONTAKT>
      <ANREDE>Herr</ANREDE>
      <VORNAME>Hans</VORNAME>
      <ZUNAME>Schmidt</ZUNAME>
      <ABTEILUNG>Meldewesen</ABTEILUNG>
      <TELEFON>000/111-999</TELEFON>
      <FAX>000/111-888</FAX>
      <EMAIL>hans.schmidt@kag.de</EMAIL>
      <EXTRANET-ID>EXNTESTA</EXTRANET-ID>
    </KONTAKT>
  </ABSENDER>

  <ERSTELLER>
    <KAGNR>001</KAGNR>
    <NAME>Test-KAG</NAME>
    <KONTAKT>
      <ZUNAME>Schmidt</ZUNAME>
      <TELEFON>000/111-999</TELEFON>
    </KONTAKT>
  </ERSTELLER>

  <KOMMENTAR>Dies ist eine Testmeldung</KOMMENTAR>

  <MELDUNG-FONDS>
    <!-- Meldung für die Statistik über Investmentfonds -->
  </MELDUNG-FONDS>

</LIEFERUNG-FONDS>
```

4.3 MELDUNG-FONDS

Das Melde-Element einer IFS-XMW-Meldung lautet MELDUNG-FONDS.

4.3.1 Attribute

Name	erf.	Wertebereich / Format	Bemerkung
erstellzeit	+	yyyy-mm-ddThh:mm:ss	Beispiel: 2009-01-01T12:00:00

4.3.2 Unterelemente

Name	erf. *)	Wertebereich / Format	Bemerkung
MELDER	+	adresse	Stammdaten des Melders
KOMMENTAR	-	alphanum	Anmerkung zur Meldung
MELDETERMIN	+	yyyy-mm	Berichtsmonat
ALLGEMEIN	-	siehe Allgemeine Angaben für den einzelnen Fonds	Allgemeine Angaben für den einzelnen Fonds
FONDS_OHNE_GELD MARKT	-	siehe Monatliche Meldung für Investmentfonds (ohne Geldmarktfonds)	Monatliche Meldung für Investmentfonds (ohne Geldmarktfonds)
BEREINIGUNGEN	-	siehe Bereinigungen Investmentfonds (ohne Geldmarktfonds)	Bereinigungen (Investmentfonds ohne Geldmarktfonds)
GELDMARKTFONDS	-	siehe Monatliche Meldung für Geldmarktfonds	Monatliche Meldung für Geldmarktfonds

*) Wenn nicht erforderliche Elemente keinen Inhalt besitzen, sind sie in der Meldung nicht anzugeben.

Beispiel für die Struktur (Beispiel 3):

```
<MELDUNG-FONDS erstellzeit="2009-01-01T12:00:00">
  <MELDER>
    <KAGNR>001</KAGNR>
    <NAME>Test KAG</NAME>
    <STRASSE>ABC-Straße 9</STRASSE>
    <PLZ>88888</PLZ>
    <ORT>Irgendwo</ORT>
    <LAND>DE</LAND>
    <KONTAKT>
      <ANREDE>Herr</ANREDE>
      <VORNAME>Hans</VORNAME>
      <ZUNAME>Schmidt</ZUNAME>
      <ABTEILUNG>Meldewesen</ABTEILUNG>
      <TELEFON>000/111-999</TELEFON>
      <FAX>000/111-888</FAX>
      <EMAIL>hans.schmidt@kag.de</EMAIL>
      <EXTRANET-ID>EXNTESTA</EXTRANET-ID>
    </KONTAKT>
  </MELDER>

  <MELDETERMIN>2008-12</MELDETERMIN>

  <ALLGEMEIN>
    <!-- allgemeine Angaben -->
  </ALLGEMEIN>

  <FONDS_OHNE_GELDMARKT>
    <!-- Angaben zu Investmentfonds ohne Geldmarktfonds -->
  </FONDS_OHNE_GELDMARKT>

  <BEREINIGUNGEN>
    <!-- Angaben zu Bereinigungen aufgrund von Preis- und Wechsel
      kursänderungen -->
  </BEREINIGUNGEN>

  <GELDMARKTFONDS>
    <!-- Angaben zu Geldmarktfonds -->
  </GELDMARKTFONDS>

</MELDUNG-FONDS>
```

4.4 Fonds-Formulare

4.4.1 Allgemeine Angaben für den einzelnen Fonds

Das Element ALLGEMEIN ist optional und darf beliebig oft vorkommen.

Element	erf.	Wertebereich / Format	Bemerkung
FONDSNAME	+	alphanum, bis zu 40 Stellen	Name des Fonds
ISIN	+	ISIN	ISIN des Fonds
ERSTMELDUNG oder AENDERUNGSMELDUNG	+	s. u.	Nur eine Angabe: ERSTMELDUNG oder AENDERUNGSMELDUNG
PUBLIKUMSFONDS oder SPEZIALFONDS	+	<u>PUBLIKUMSFONDS:</u> leer: <PUBLIKUMSFONDS /> <u>SPEZIALFONDS:</u> s. u.	Nur eine Angabe: PUBLIKUMSFONDS oder SPEZIALFONDS
ART_MITTELANLAGE	-	<u>WERTPAPIERFONDS:</u> s.u. <u>OFFENER IMMOBILIENFONDS:</u> leer: <OFFENER_IMMOBILIENFONDS /> <u>GELDMARKTFONDS:</u> leer: <GELDMARKTFONDS /> <u>DACHFONDS:</u> s.u. <u>GEMISCHTER FONDS:</u> leer: <GEMISCHTER_FONDS /> <u>HEDGEFONDS:</u> leer: <HEDGEFONDS /> <u>DACH_HEDGEFONDS:</u> leer: <DACH_HEDGEFONDS /> <u>DERIVATEFONDS:</u> leer: <DERIVATEFONDS /> <u>ALTERSVORSORGEFONDS:</u> leer: <ALTERSVORSORGEFONDS /> <u>INFRASTRUKTURFONDS:</u> leer: <INFRASTRUKTURFONDS /> <u>SONSTIGER FONDS:</u> leer: <SONSTIGER_FONDS />	Nur eine Angabe: WERTPAPIERFONDS oder OFFENER_IMMOBILIENFONDS oder GELDMARKTFONDS oder DACHFONDS oder GEMISCHTER_FONDS oder HEDGEFONDS oder DACH_HEDGEFONDS oder DERIVATEFONDS oder ALTERSVORSORGEFONDS oder INFRASTRUKTURFONDS oder SONSTIGER_FONDS
WERTGESICHERTER FONDS	-	jaNein	
ART_ERTRAG	-	"Ausschüttungsfonds" "Thesaurierungsfonds"	
ART_LAUFZEIT	-	<u>UNBEFRISTET:</u> leer: <UNBEFRISTET /> <u>BEFRISTET:</u> yyyy-mm	Nur eine Angabe: BEFRISTET oder UNBEFRISTET
UEBERGEORDNET	-	<u>ANTEILKLASSE:</u> 12-stellig, alphanumerisch <u>TEILFONDS:</u> 12-stellig, alphanumerisch	Nur eine Angabe: ANTEILKLASSE oder TEILFONDS Angabe der Nummer des über- geordneten Fonds

ERSTMELDUNG

DATUM	+	yyyy-mm-dd	
GRUND	+	<u>NEUAUFLAGE:</u> leer: <NEUAUFLAGE/> <u>UEBERNAHME:</u> s.u.	Nur eine Angabe: NEUAUFLAGE oder UEBERNAHME

UEBERNAHME

UEBERNAHME	+	<u>ISIN:</u> ISIN <u>NAME:</u> alphanum, bis zu 40 Stellen <u>SITZ:</u> isoLand	Spezifikation der Übernahme von einem anderen Fonds: ISIN des Fonds vor Übernahme, Name und Sitzland der Gesellschaft, die den Fonds ursprünglich aufgelegt hat.
------------	---	--	--

AENDERUNGSMELDUNG

DATUM	+	yyyy-mm-dd	
GRUND	+	<u>SCHLIESSUNG:</u> leer: <SCHLIESSUNG/> <u>UEBERTRAGUNG:</u> s.u. <u>VERSCHMELZUNG:</u> s.u. <u>SONSTIGES:</u> leer: <SONSTIGES/>	Nur eine Angabe: SCHLIESSUNG oder UEBERTRAGUNG oder VERSCHMELZUNG oder SONSTIGES

UEBERTRAGUNG

UEBERTRAGUNG	+	<u>NAME:</u> alphanum, bis zu 40 Stellen <u>SITZ:</u> isoLand	Spezifikation der Übertragung an einen anderen Fonds: Name und Sitzland der übernehmenden Gesellschaft
--------------	---	--	---

VERSCHMELZUNG

Der Inhalt dieses Elements ist beliebig oft wiederholbar bei Verschmelzung mit mehreren Fonds.

VERSCHMELZUNG	+	<u>ISIN:</u> ISIN <u>NAME:</u> alphanum, bis zu 40 Stellen <u>SITZ:</u> isoLand	Spezifikation der Verschmelzung mit einem anderen Fonds: ISIN des Fonds vor Verschmelzung, Name und Sitzland der Gesellschaft, mit deren Fonds verschmolzen wird.
---------------	---	--	---

SPEZIALFONDS

INLAENDER oder AUSLAENDER	+	<u>INLAENDER:</u> s.u. <u>AUSLAENDER:</u> leer: <AUSLAENDER/>	Nur eine Angabe: INLAENDER oder AUSLAENDER
------------------------------	---	--	--

INLAENDER

INLAENDER	+	<u>KREDITINSTITUTE:</u> leer: <KREDITINSTITUTE/> <u>VERSICHERUNGSGESELLSCHAFTEN:</u> S.U. <u>ALTERSVORSORGE EINRICHTUNGEN:</u> leer: <ALTERSVORSORGE EINRICHTUNGEN/> <u>FINANZINTERMEDIAERE:</u> leer: <FINANZINTERMEDIAERE/> <u>KREDITHILFSINSTITUTIONEN:</u> leer: <KREDITHILFSINSTITUTIONEN/> <u>KAPITALGESELLSCHAFTEN_NFIN:</u> leer: <KAPITALGESELLSCHAFTEN_NFIN/> <u>BUND:</u> leer: <BUND/> <u>LAENDER:</u> leer: <LAENDER/> <u>GEMEINDEN:</u> leer: <GEMEINDEN/> <u>SOZIALVERSICHERUNGEN:</u> leer: <SOZIALVERSICHERUNGEN/> <u>ZUSATZVERSORGUNGSEINRICHTUNGEN:</u> leer: <ZUSATZVERSORGUNGSEINRICHTUNGEN/> <u>PRIVATE_ORGANISATION:</u> leer: <PRIVATE_ORGANISATION/>	Nur eine Angabe: KREDITINSTITUTE oder VERSICHERUNGSGESELLSCHAFTEN oder ALTERSVORSORGE EINRICHTUNGEN oder FINANZINTERMEDIAERE oder KREDITHILFSINSTITUTIONEN oder KAPITALGESELLSCHAFTEN_NFIN (=nichtfinanzielle Kapitalgesellschaften) oder BUND oder LAENDER oder GEMEINDEN oder SOZIALVERSICHERUNGEN oder ZUSATZVERSORGUNGSEINRICHTUNGEN oder PRIVATE_ORGANISATION
-----------	---	--	---

VERSICHERUNGSGESELLSCHAFTEN

VERSICHERUNGSGESELLSCHAFTEN	+	„Lebensversicherungen“ „andere Versicherungen“	Spezifikation der Versicherungsgesellschaft bei „INLAENDER“
-----------------------------	---	---	---

WERTPAPIERFONDS

WERTPAPIERFONDS	+	„Aktienfonds“ „Rentenfonds“ „Gemischter Wertpapierfonds“	Spezifikation der Wertpapierfonds bei „ART_MITTELANLAGE“
-----------------	---	--	--

DACHFONDS

DACHFONDS	+	„Aktienfonds“ „Rentenfonds“ „Gemischte Wertpapierfonds“ „Offene Immobilienfonds“ „Geldmarktfonds“ „Gemischte Fonds“ „Derivatefonds“ „Altersvorsorgefonds“ „Infrastrukturfonds“ „Sonstige Fonds“	Spezifikation des Anlageschwerpunkts bei Dachfonds bei „ART_MITTELANLAGE“
-----------	---	--	---

Hierarchischer Aufbau von <ALLGEMEIN>:

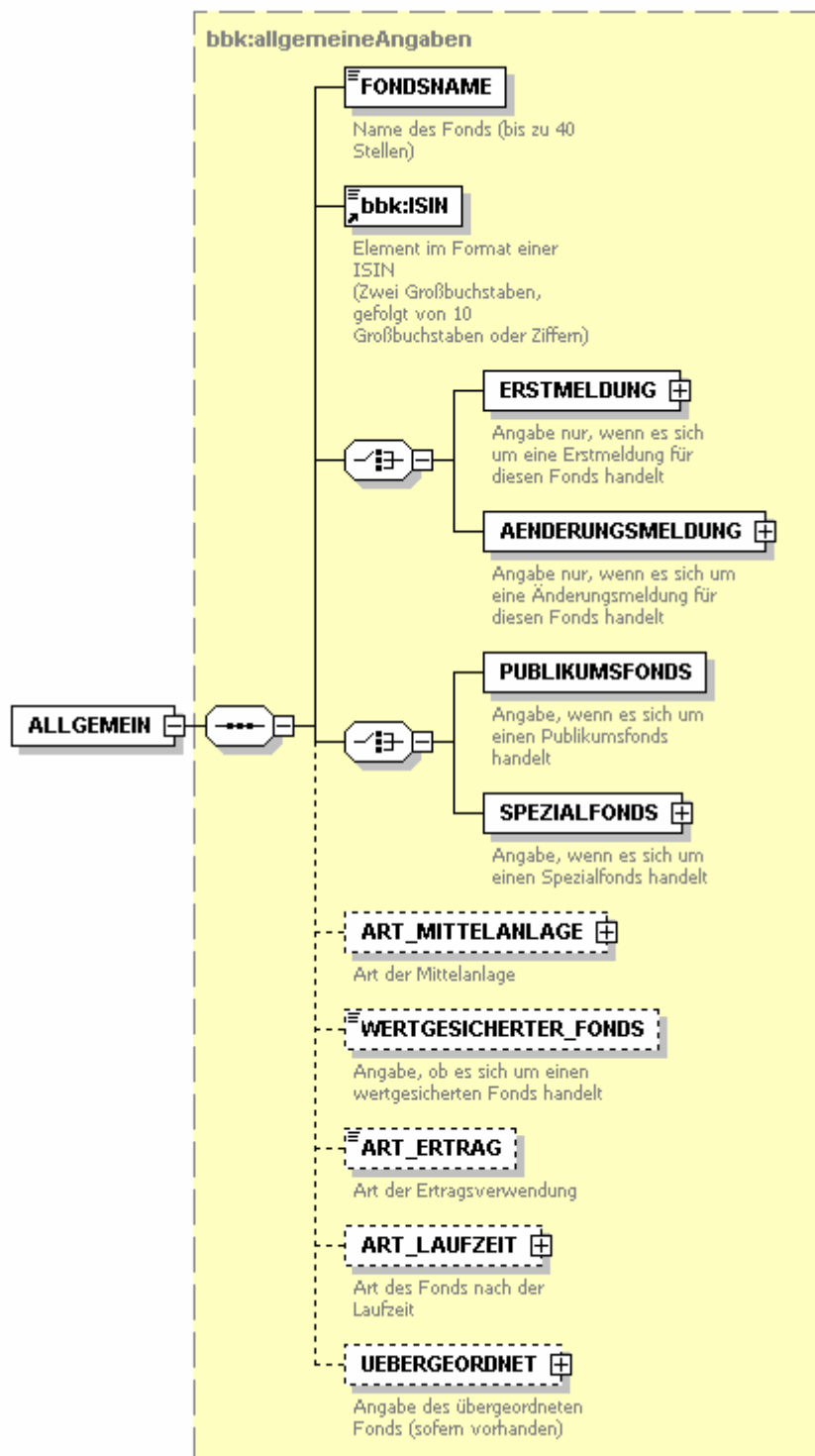

Hierarchischer Aufbau von <ERSTMELDUNG>:

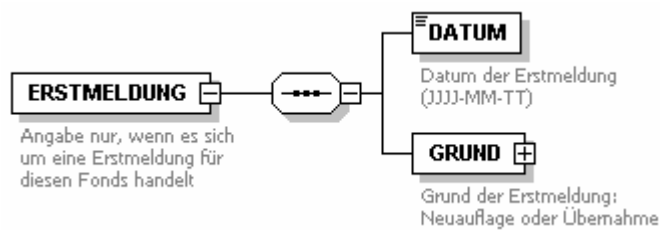

Hierarchischer Aufbau von <ÄNDERUNGSMELDUNG>:

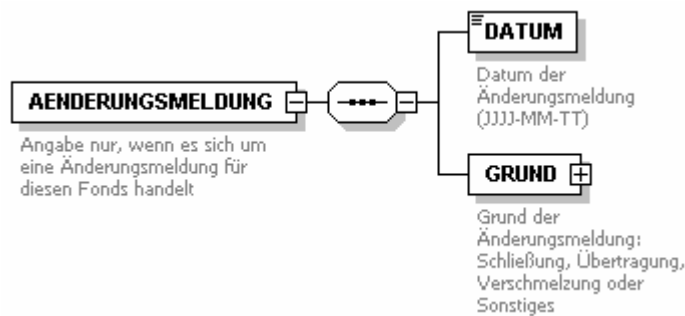

Hierarchischer Aufbau von <SPEZIALFONDS>:

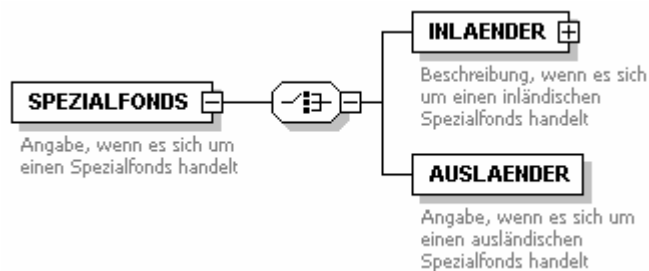

Hierarchischer Aufbau von <ART_LAUFZEIT>:

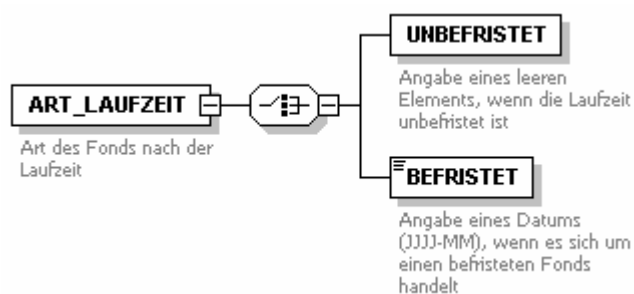

Hierarchischer Aufbau von <UEBERGEORDNET>:

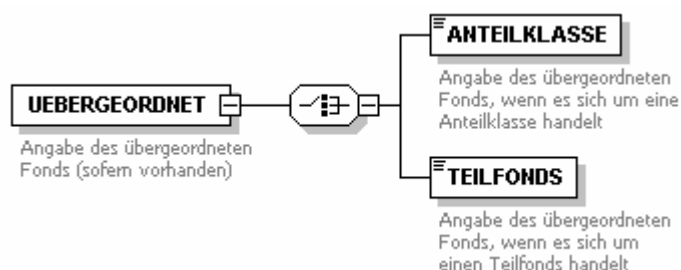

Hierarchischer Aufbau von <INLAENDER>:

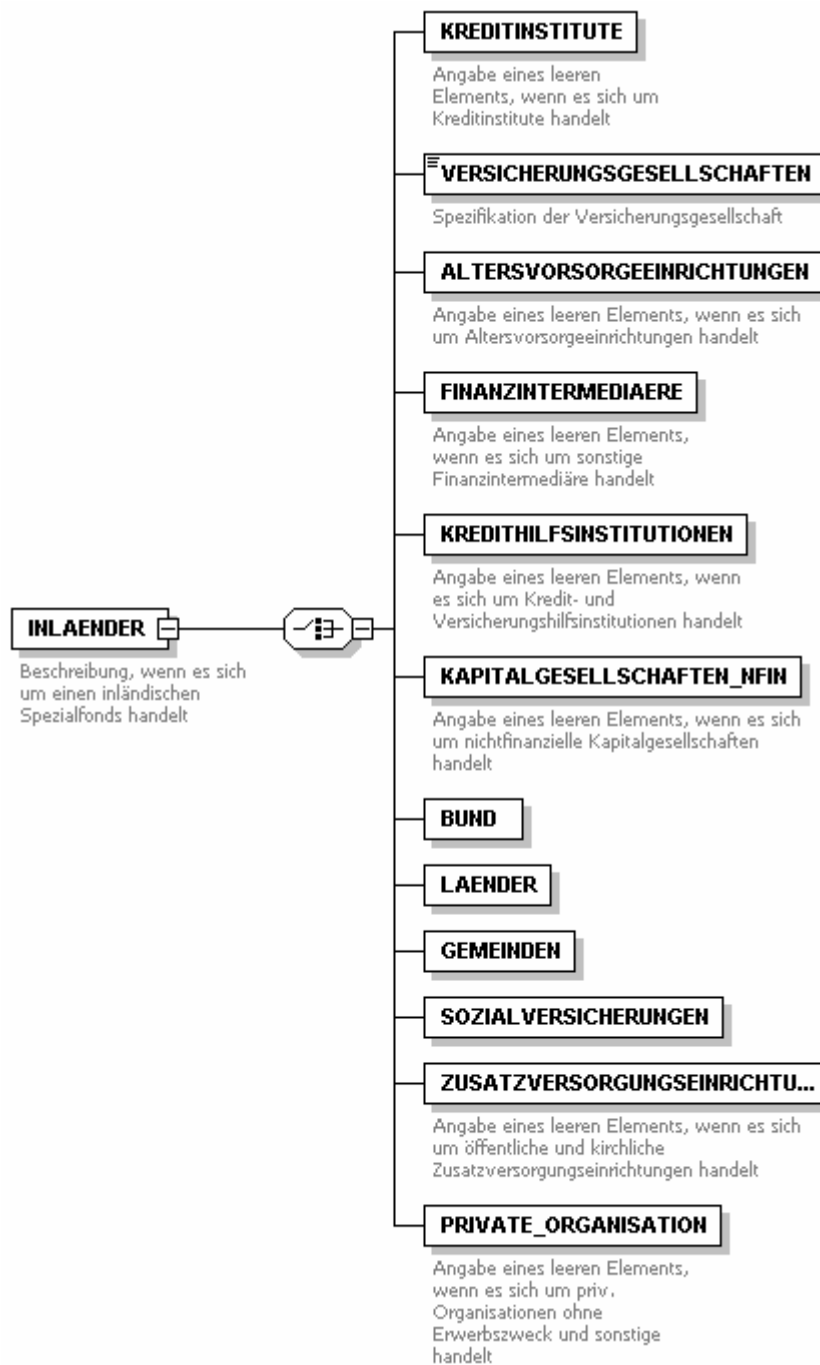

Hierarchischer Aufbau von <ART_MITTELANLAGE>:

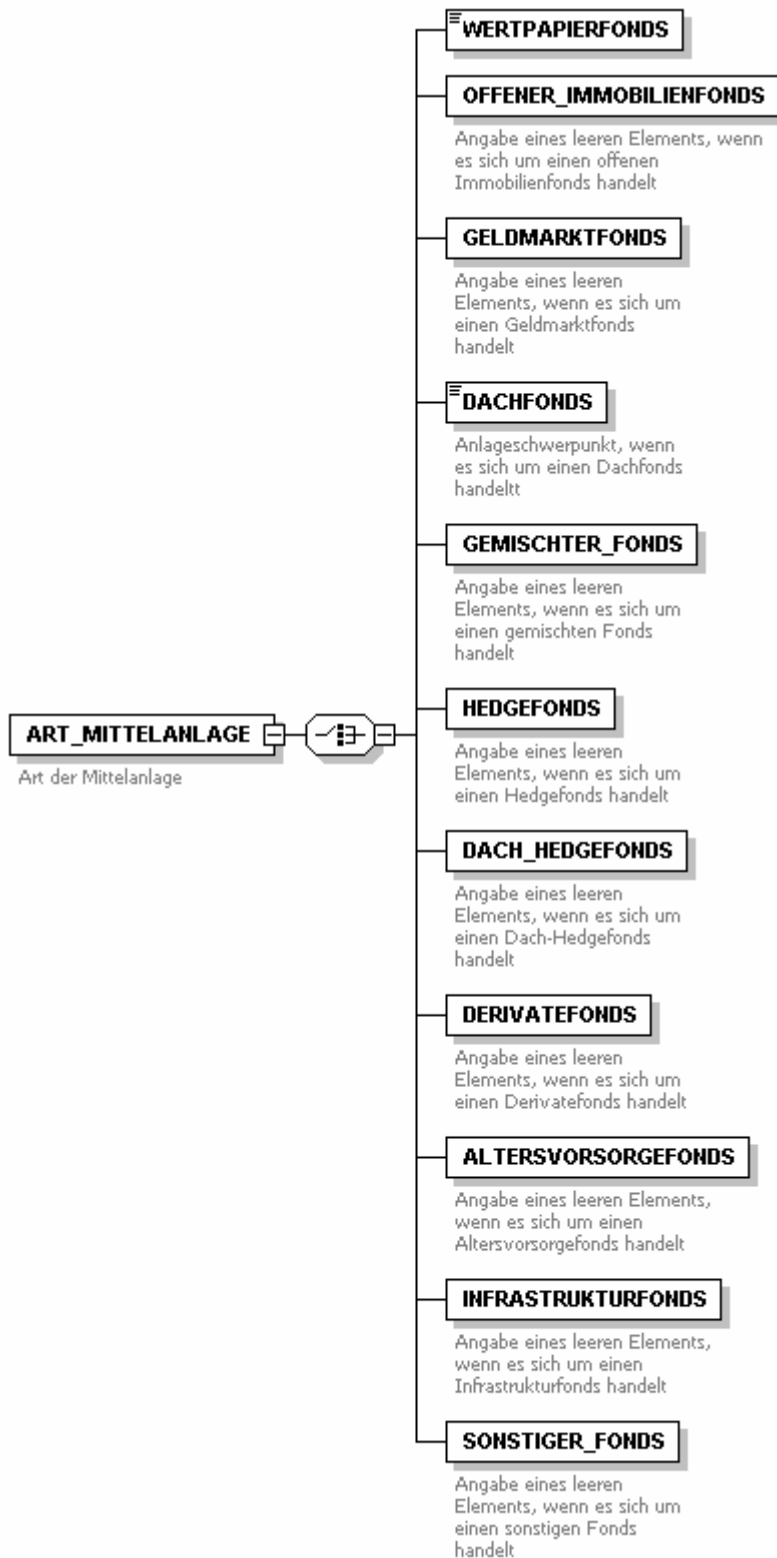

Beispiel 4:

```
<ALLGEMEIN>
  <FONDSNAME>Test-Fonds 1</FONDSNAME>
  <ISIN>DE0001289101</ISIN>
  <ERSTMELDUNG>
    <DATUM>2008-12-31</DATUM>
    <GRUND>
      <NEUAUFLAGE/>
    </GRUND>
  </ERSTMELDUNG>
  <PUBLIKUMSFONDS/>
  <ART MITTELANLAGE>
    <WERTPAPIERFONDS>Aktienfonds</WERTPAPIERFONDS>
  </ART MITTELANLAGE>
  <WERTGESICHERTER FONDS>nein</WERTGESICHERTER FONDS>
  <ART ERTRAG>Ausschüttungsfonds</ART ERTRAG>
  <ART LAUFZEIT>
    <UNBEFRISTET/>
  </ART LAUFZEIT>
  <UEBERGEORDNET>
    <ANTEILKLASSE>XC0001231239</ANTEILKLASSE>
  </UEBERGEORDNET>
</ALLGEMEIN>
```

Beispiel 5:

```
<ALLGEMEIN>
  <FONDSNAME>Test-Fonds 2</FONDSNAME>
  <ISIN>DE0001234561</ISIN>
  <AENDERUNGSMELDUNG>
    <DATUM>2008-12-18</DATUM>
    <GRUND>
      <SONSTIGES/>
    </GRUND>
  </AENDERUNGSMELDUNG>
  <PUBLIKUMSFONDS/>
  <ART MITTELANLAGE>
    <GELDMARKTFONDS/>
  </ART MITTELANLAGE>
  <WERTGESICHERTER FONDS>nein</WERTGESICHERTER FONDS>
  <ART_ERTRAG>Thesaurierungsfonds</ART_ERTRAG>
  <ART_LAUFZEIT>
    <BEFRISTET>2012-05</BEFRISTET>
  </ART_LAUFZEIT>
  <UEBERGEORDNET>
    <TEILFONDS>XC0004564569</TEILFONDS>
  </UEBERGEORDNET>
</ALLGEMEIN>
```

4.4.2 Monatliche Meldung für Investmentfonds (ohne Geldmarktfonds)

Das Element FONDS_OHNE_GELDMARKT ist optional und darf beliebig oft vorkommen; pro Fonds einmal.

Element	erf.	Wertebereich / Format	Bemerkung
FONDSNAME	+	alphanum, bis zu 40 Stellen	Name des Fonds
ISIN	+	ISIN	ISIN des Fonds
PUBLIKUMSFONDS oder SPEZIALFONDS	+	leer	Nur eine Angabe: PUBLIKUMSFONDS oder SPEZIALFONDS
WERTPAPIERE	-	<u>GESAMTBETRAG:</u> betrag12 <u>WERTPAPIER_MIT_ISIN:</u> s.u. <u>WERTPAPIER_OHNE_ISIN:</u> s.u.	Gesamtbetrag aller Wertpapiere mit und ohne ISIN (Angabe in Tsd. Euro) Spezifikation der Wertpapiere mit ISIN Spezifikation der Wertpapiere ohne ISIN
BANKGUTHABEN	-	<u>GESAMTBETRAG:</u> betrag12 <u>GUTHABEN:</u> s.u.	Spezifikation der Bankguthaben
DARL_GRUNDSTUECKSGES	-	<u>GESAMTBETRAG:</u> betrag12 <u>DARLEHEN:</u> s.u.	Spezifikation der Darlehen an Grundstücksgesellschaften
SCHULDSCHEINDARLEHEN	-	<u>GESAMTBETRAG:</u> betrag12 <u>DARLEHEN:</u> s.u.	Spezifikation der Schuldscheindarlehen
KREDITFORDERUNGEN	-	<u>GESAMTBETRAG:</u> betrag12 <u>FORDERUNG:</u> s.u.	Spezifikation der sonstigen Kreditforderungen
DERIVATE_AKTIVA	-	betrag12	Finanzderivate (Aktiva)
GRUNDSTUECKE_UNBEBAUT	-	<u>GESAMTBETRAG:</u> betrag12 <u>GRUNDSTUECK:</u> s.u.	Spezifikation der unbebauten Grundstücke
GRUNDSTUECKE_BEBAUT	-	<u>GESAMTBETRAG:</u> betrag12 <u>GRUNDSTUECK:</u> s.u.	Spezifikation der bebauten Grundstücke
BETEILIGUNG_GRUNDGESELLSCHAFT	-	<u>GESAMTBETRAG:</u> betrag12 <u>BETEILIGUNG:</u> s.u.	Spezifikation der Beteiligungen an Grundstücksgesellschaften
BETEILIGUNG_OEPP	-	<u>GESAMTBETRAG:</u> betrag12 <u>BETEILIGUNG:</u> s.u.	Spezifikation der Beteiligungen an ÖPP-Projektgesellschaften

SONSTIGES_VERMOEGEN	-	<u>GESAMTBETRAG:</u> betrag12 <u>ZINSEN_EINLAGEN:</u> betrag12 <u>ZINSEN_WERTPAPIERE:</u> betrag12 <u>FORDERUNGEN:</u> betrag12 <u>BETEILIGUNGEN:</u> betrag12	Spezifikation der sonstigen Vermögenswerte: aufgelaufene Zinsen auf Einlagen (optional) aufgelaufene Zinsen aus Wertpapieren außer Aktien (optional) Forderungen aus Dividendenansprüchen (optional) Sonstige Beteiligungen (optional)
KREDITE	-	<u>GESAMTBETRAG:</u> betrag12 <u>KREDIT:</u> s.u.	Spezifikation der aufgenommenen Kredite
DERIVATE_PASSIVA	-	betrag12	Finanzderivate (Passiva)
SONSTIGE_VERBINDLICHKEITEN	-	<u>GESAMTBETRAG:</u> betrag12 <u>ZINSEN:</u> betrag12	Spezifikation der sonstigen Verbindlichkeiten: aufgelaufene Zinsen (optional)
FONDSVERMOEGEN	+	betrag12	
ANTEILUMLAUF	+	betrag12	Anteilumlauf in Stück
AUSGABEPREIS	+	betrag10v2	Ausgabepreis je Anteil in Euro
RUECKNAHMEPREIS	+	betrag10v2	Rücknahmepreis je Anteil in Euro
ANTEILABSATZ	+	betrag12	Anteilabsatz - brutto - (Stück)
MITTELZUFLUESSE	+	betrag12	Mittelzuflüsse aus Anteilscheinverkäufen (Tsd Euro)
MITTELABFLUESSE	+	betrag12	Mittelabflüsse durch Anteilscheinrücknahmen (Tsd Euro)
ERTRAGSAUSSCHUETTUNG	+	betrag12	Ertragsausschüttung - insgesamt - (Tsd Euro)

WERTPAPIER_MIT_ISIN

Das Element ist beliebig oft wiederholbar

ISIN	+	ISIN	ISIN des Wertpapiers
NOMINALWERT und KURS oder STUECKZAHL und PREIS	+	<u>NOMINALWERT:</u> betragglz <u>KURS:</u> betragglz <u>STUECKZAHL:</u> betragglz <u>PREIS:</u> betragglz	Nominalwert in Euro (bei prozentnotierten Papieren) Kurs in Prozent (bei prozentnotierten Papieren) Stückzahl (bei stücknotierten Papieren) Preis pro Stück in Euro (bei stücknotierten Papieren)
WAEHRUNG	+	isoWaehrung	(Emissions-) Währung des Wertpapiers

WERTPAPIER_OHNE_ISIN

Das Element ist beliebig oft wiederholbar

INTERN_WPK	+	12-stellig, alphanumerisch	Interne Wertpapierkennnummer
NOMINALWERT und KURS oder STUECKZAHL und PREIS	+	<u>NOMINALWERT:</u> betragglz <u>KURS:</u> betragglz <u>STUECKZAHL:</u> betragglz <u>PREIS:</u> betragglz	Nominalwert in Euro (bei prozentnotierten Papieren) Kurs in Prozent (bei prozentnotierten Papieren) Stückzahl (bei stücknotierten Papieren) Preis pro Stück in Euro (bei stücknotierten Papieren)
WAEHRUNG	+	isoWaehrung	(Emissions-) Währung des Wertpapiers
WERTPAPIERART	+	wpArt	Art des Wertpapiers
EMITTENTENSEKTOR	+	codeSektor	Sektor des Emittenten
EMITTENTENLAND	+	isoLand	Sitzland des Emittenten
LAUFZEIT	+	wpLaufzeit	Ursprungslaufzeit des Wertpapiers

GUTHABEN

Das Element ist beliebig oft wiederholbar

GUTHABEN	+	<u>BETRAG:</u> betrag12 <u>WAEHRUNG:</u> isoWaehrung <u>LAND:</u> isoLand <u>FRISTIGKEIT:</u> codeFrist	Betrag in Tsd Euro Währung Land, in dem das Bankguthaben unterhalten wird Fristigkeit des Bankguthabens
----------	---	--	---

DARLEHEN (im Element DARL_GRUNDSTUECKSGES)

Das Element ist beliebig oft wiederholbar

DARLEHEN	+	<u>BETRAG:</u> betrag12 <u>WAEHRUNG:</u> isoWaehrung <u>LAND:</u> isoLand <u>VERBUNDENES_UNTERNEHMEN:</u> jaNein	Betrag in Tsd Euro Währung Sitzland der Grundstücksgesellschaft Angabe, ob es sich bei der Grundstücksgesellschaft um ein verbundenes Unternehmen handelt
----------	---	---	--

DARLEHEN (im Element SCHULDSCHEINDARLEHEN)

Das Element ist beliebig oft wiederholbar

DARLEHEN	+	<u>BETRAG:</u> betrag12 <u>WAEHRUNG:</u> isoWaehrung <u>LAND:</u> isoLand <u>SEKTOR:</u> codeSektor <u>VERBUNDENES_UNTERNEHMEN:</u> jaNein	Betrag in Tsd Euro Währung Sitzland des Schuldners Sektor des Schuldners Angabe, ob es sich bei dem Schuldner um ein verbundenes Unternehmen handelt
----------	---	---	--

FORDERUNG

Das Element ist beliebig oft wiederholbar

FORDERUNG	+	<u>BETRAG:</u> betrag12 <u>WAEHRUNG:</u> isoWaehrung <u>LAND:</u> isoLand <u>SEKTOR:</u> codeSektor <u>VERBUNDENES_UNTERNEHMEN:</u> jaNein	Betrag in Tsd Euro Währung Sitzland des Schuldners Sektor des Schuldners Angabe, ob es sich bei dem Schuldner um ein verbundenes Unternehmen handelt
-----------	---	---	--

GRUNDSTUECK

Das Element ist beliebig oft wiederholbar

GRUNDSTUECK	+	<u>BETRAG:</u> betrag12 <u>LAND:</u> isoLand	Betrag in Tsd Euro Land, in dem das Grundstück liegt
-------------	---	---	---

BETEILIGUNG

Das Element ist beliebig oft wiederholbar

BETEILIGUNG	+	<u>BETRAG:</u> betrag12 <u>LAND:</u> isoLand	Betrag in Tsd Euro Sitzland der Gesellschaft
-------------	---	---	---

KREDIT

Das Element ist beliebig oft wiederholbar

KREDIT	+	<u>BETRAG:</u> betrag12 <u>WAEHRUNG:</u> isoWaehrung <u>LAND:</u> isoLand	Betrag in Tsd Euro Währung Sitzland des Gläubigers
--------	---	--	--

Hierarchischer Aufbau von <FONDS_OHNE_GELDMARKT>:

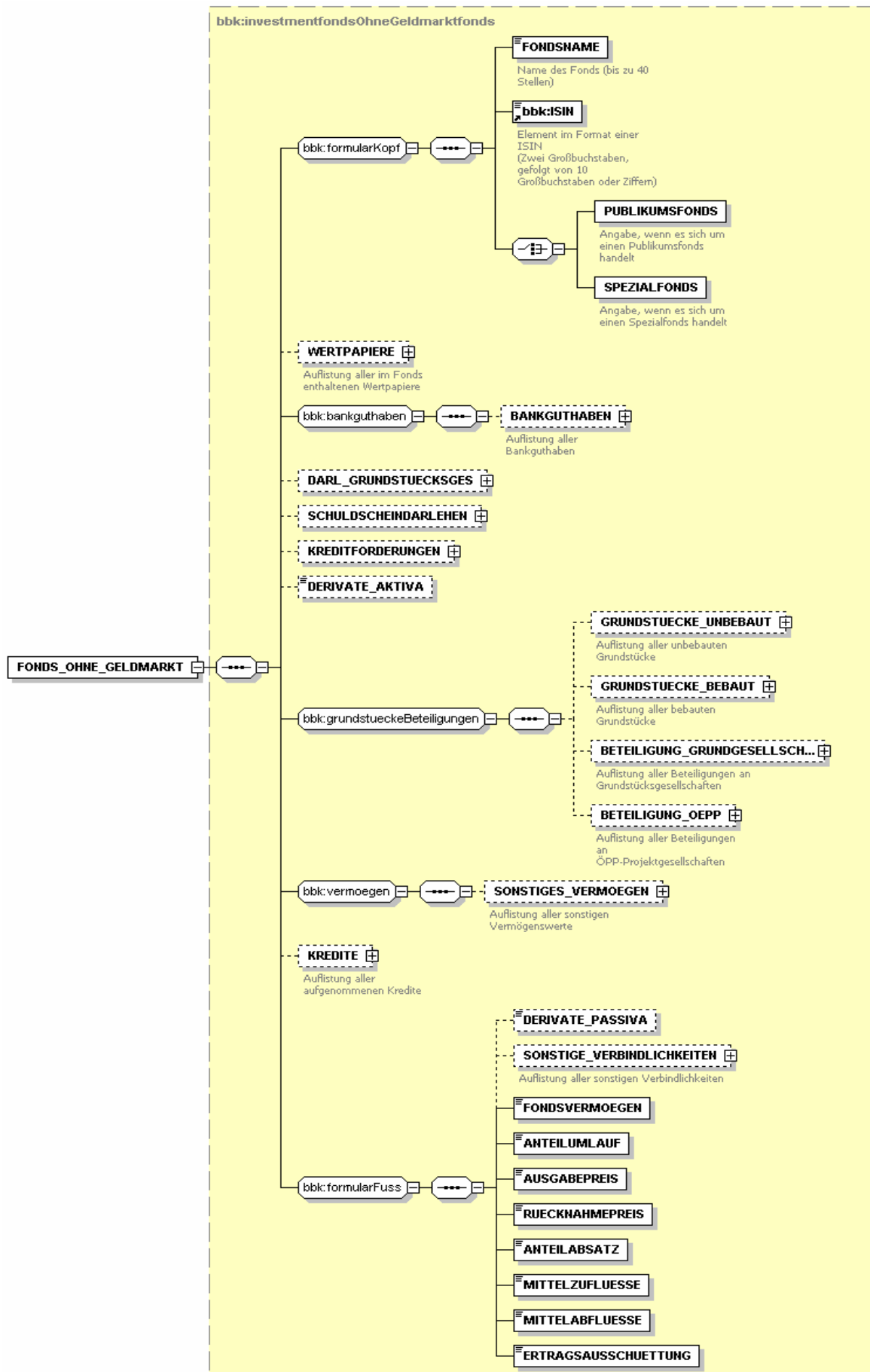

Hierarchischer Aufbau von <WERTPAPIERE>:

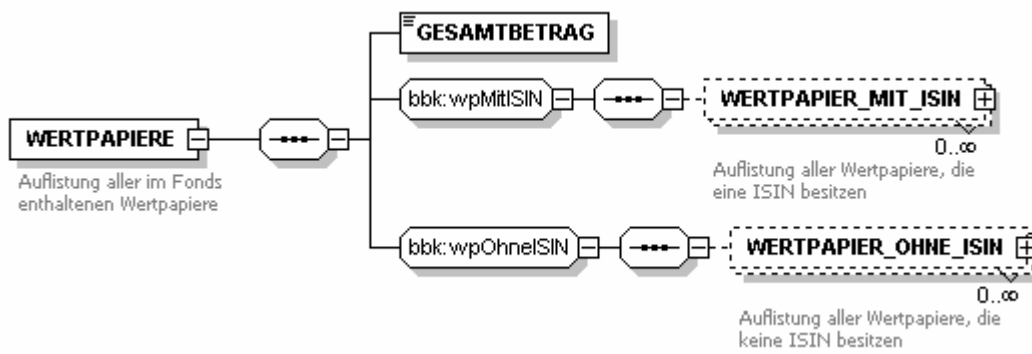

Hierarchischer Aufbau von <WERTPAPIER_MIT_ISIN>:

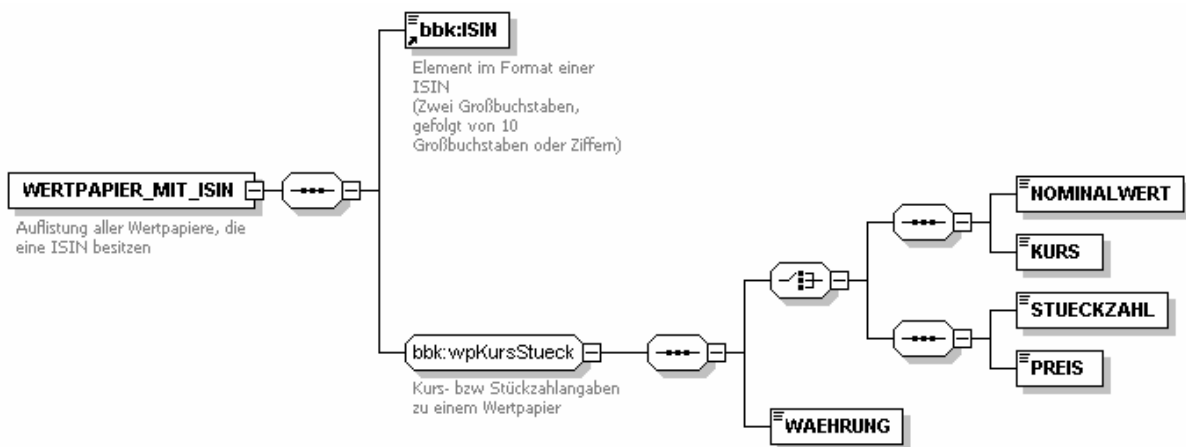

Hierarchischer Aufbau von <WERTPAPIER_OHNE_ISIN>:

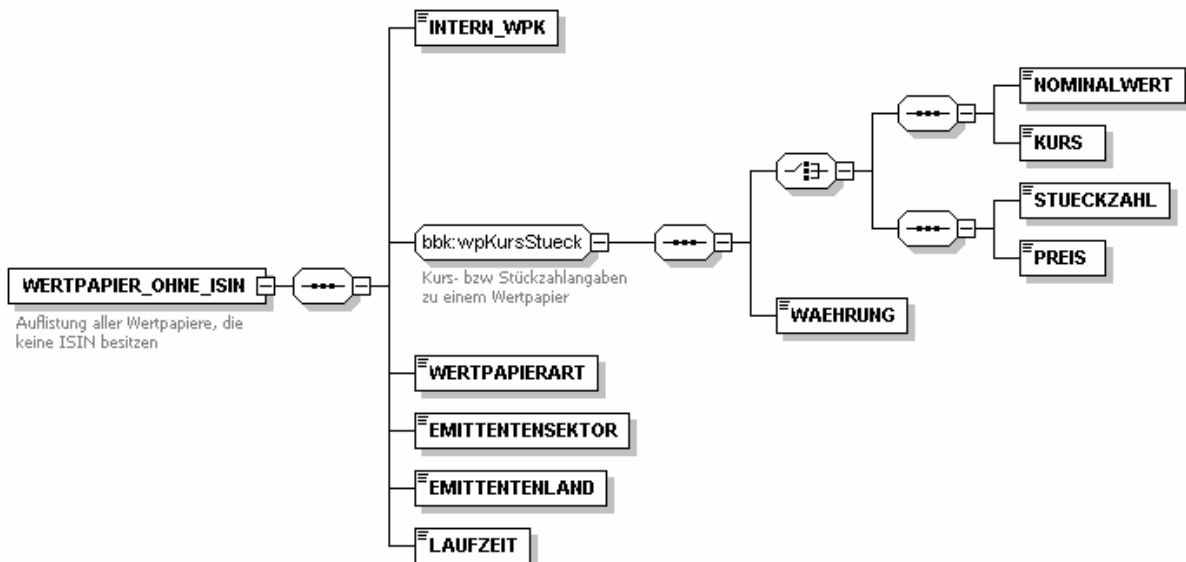

Hierarchischer Aufbau von <BANKGUTHABEN>:

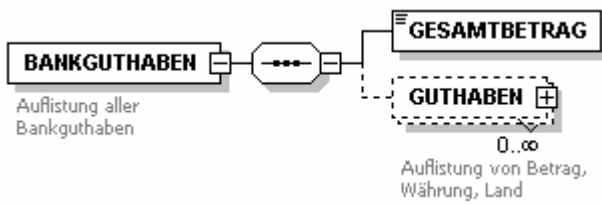

Hierarchischer Aufbau von <GUTHABEN>:

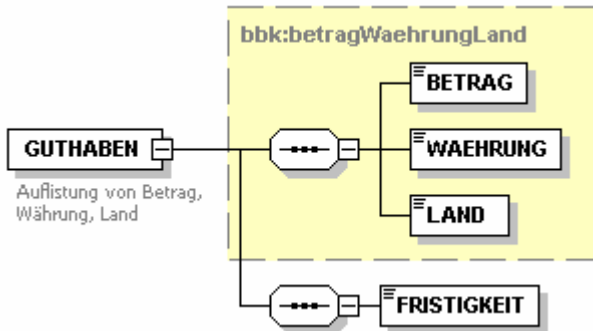

Hierarchischer Aufbau von <DARL_GRUNDSTUECKSGES>:

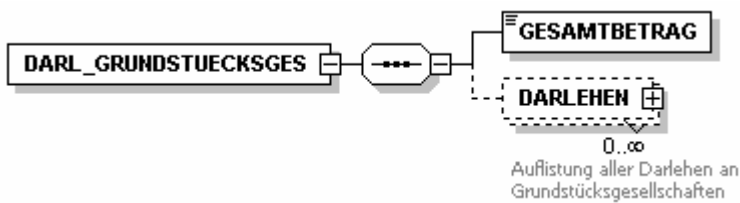

Hierarchischer Aufbau von <DARLEHEN> im Element <DARL_GRUNDSTUECKSGES>:

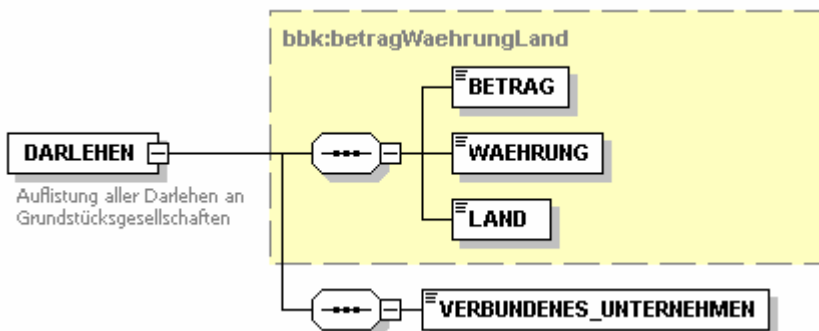

Hierarchischer Aufbau von <SCHULDSCHEINDARLEHEN>:

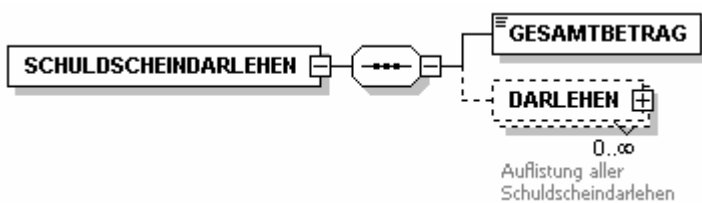

Hierarchischer Aufbau von <DARLEHEN> im Element <SCHULDSCHEINDARLEHEN>:

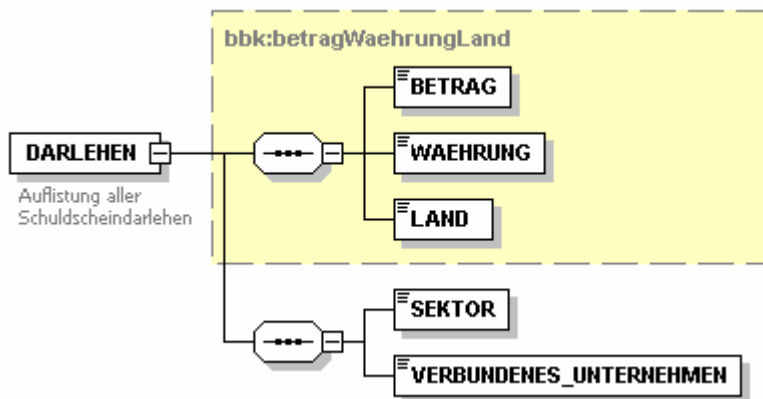

Hierarchischer Aufbau von <KREDITFORDERUNGEN>:

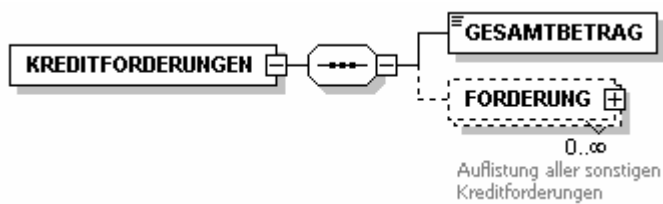

Hierarchischer Aufbau von <FORDERUNG>:

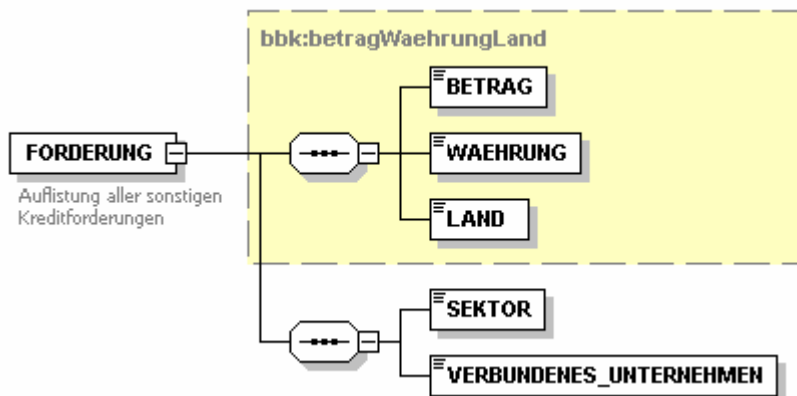

Hierarchischer Aufbau von <GRUNDSTUECKE_UNBEBAUT>:

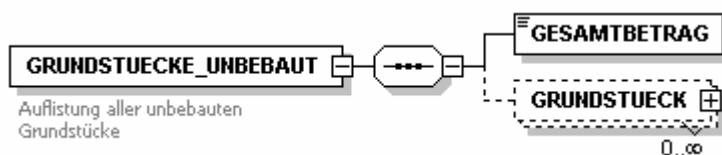

Hierarchischer Aufbau von <GRUNDSTUECK>:

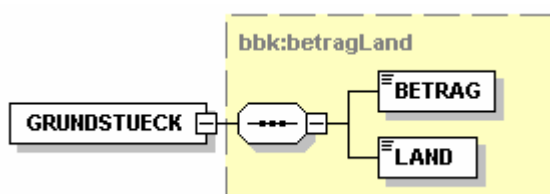

Hierarchischer Aufbau von <GRUNDSTUECKE_BEBAUT>:

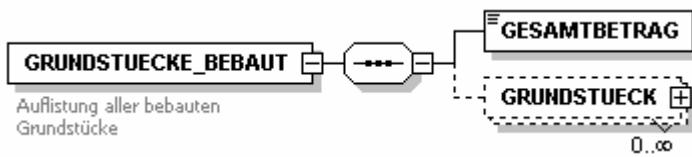

Hierarchischer Aufbau von <BETEILIGUNG_GRUNDGESELLSCHAFT>:

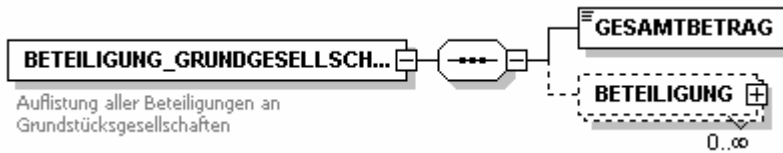

Hierarchischer Aufbau von <BETEILIGUNG>:

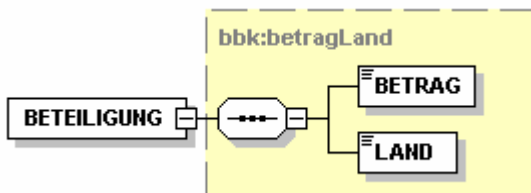

Hierarchischer Aufbau von <BETEILIGUNG_OEPP>:

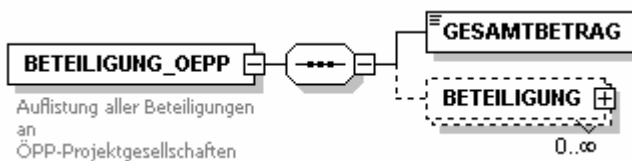

Hierarchischer Aufbau von <SONSTIGES_VERMOEGEN>:

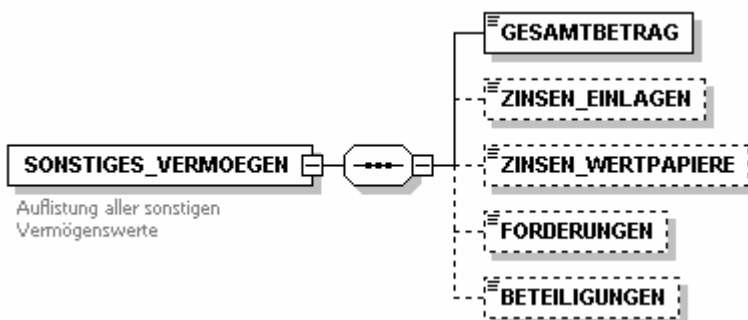

Hierarchischer Aufbau von <KREDITE>:

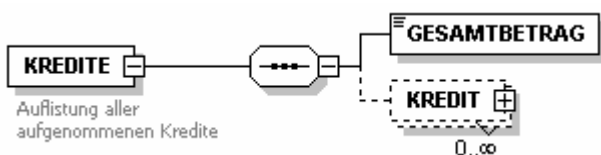

Hierarchischer Aufbau von <KREDIT>:

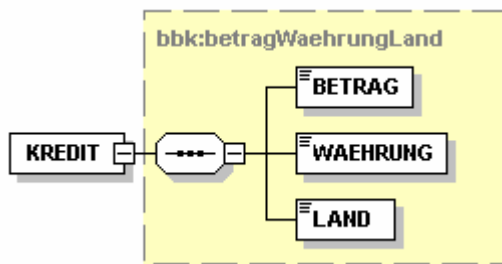

Hierarchischer Aufbau von <SONSTIGE_VERBINDLICHKEITEN>:

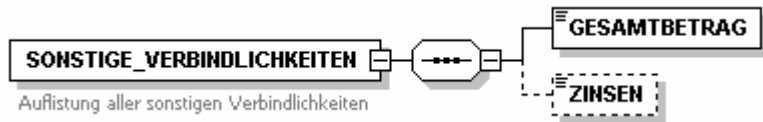

Beispiel 6:

```

<FONDS_OHNE_GELDMARKT>
  <FONDSNAME>Test Fonds</FONDSNAME>
  <ISIN>DE0001234567</ISIN>
  <PUBLIKUMSFONDS/>
  <WERTPAPIERE>
    <GESAMTBETRAG>951</GESAMTBETRAG>
    <WERTPAPIER_MIT_ISIN>
      <ISIN>DE000BRW4567</ISIN>
      <NOMINALWERT>100000</NOMINALWERT>
      <KURS>99</KURS>
      <WAEHRUNG>EUR</WAEHRUNG>
    </WERTPAPIER_MIT_ISIN>
    <WERTPAPIER_MIT_ISIN>
      <ISIN>DE0004567892</ISIN>
      <STUECKZAHL>10000</STUECKZAHL>
      <PREIS>70,00</PREIS>
      <WAEHRUNG>EUR</WAEHRUNG>
    </WERTPAPIER_MIT_ISIN>
    <WERTPAPIER_MIT_ISIN>
      <ISIN>DE0005222999</ISIN>
      <NOMINALWERT>50000</NOMINALWERT>
      <KURS>101,00</KURS>
      <WAEHRUNG>EUR</WAEHRUNG>
    </WERTPAPIER_MIT_ISIN>
    <WERTPAPIER_OHNE_ISIN>
      <INTERN_WPK>000123456789</INTERN_WPK>
      <NOMINALWERT>100000</NOMINALWERT>
      <KURS>100,9</KURS>
      <WAEHRUNG>EUR</WAEHRUNG>
      <WERTPAPIERART>1</WERTPAPIERART>
      <EMITTENTENSEKTOR>S.1313</EMITTENTENSEKTOR>
      <EMITTENTENLAND>DE</EMITTENTENLAND>
      <LAUFZEIT>2</LAUFZEIT>
    </WERTPAPIER_OHNE_ISIN>
  </WERTPAPIERE>
  <BANKGUTHABEN>
    <GESAMTBETRAG>8000</GESAMTBETRAG>
    <GUTHABEN>
      <BETRAG>5000</BETRAG>
      <WAEHRUNG>EUR</WAEHRUNG>
      <LAND>DE</LAND>
      <FRISTIGKEIT>1</FRISTIGKEIT>
    </GUTHABEN>
    <GUTHABEN>
      <BETRAG>2000</BETRAG>
      <WAEHRUNG>USD</WAEHRUNG>
      <LAND>US</LAND>
      <FRISTIGKEIT>1</FRISTIGKEIT>
    </GUTHABEN>
    <GUTHABEN>
      <BETRAG>1000</BETRAG>
      <WAEHRUNG>GBP</WAEHRUNG>
      <LAND>UK</LAND>
      <FRISTIGKEIT>1</FRISTIGKEIT>
    </GUTHABEN>
  </BANKGUTHABEN>
  <DARL_GRUNDSTUECKSGES>
    <GESAMTBETRAG>100</GESAMTBETRAG>
    <DARLEHEN>
      <BETRAG>100</BETRAG>
      <WAEHRUNG>EUR</WAEHRUNG>
      <LAND>DE</LAND>
      <VERBUNDENES_UNTERNEHMEN>ja</VERBUNDENES_UNTERNEHMEN>
    </DARLEHEN>
  </DARL_GRUNDSTUECKSGES>
  <SCHULDSCHEINDARLEHEN>
    <GESAMTBETRAG>200</GESAMTBETRAG>
    <DARLEHEN>
      <BETRAG>200</BETRAG>
  </DARLEHEN>
  </SCHULDSCHEINDARLEHEN>
  </FONDS_OHNE_GELDMARKT>
  
```

```

        <WAEHRUNG>EUR</WAEHRUNG>
        <LAND>DE</LAND>
        <SEKTOR>S.1312</SEKTOR>
        <VERBUNDENES_UNTERNEHMEN>nein</VERBUNDENES_UNTERNEHMEN>
    </DARLEHEN>
</SCHULDSCHEINDARLEHEN>
<KREDITFORDERUNGEN>
    <GESAMTBETRAG>400</GESAMTBETRAG>
    <FORDERUNG>
        <BETRAG>300</BETRAG>
        <WAEHRUNG>USD</WAEHRUNG>
        <LAND>US</LAND>
        <SEKTOR>S.11</SEKTOR>
        <VERBUNDENES_UNTERNEHMEN>nein</VERBUNDENES_UNTERNEHMEN>
    </FORDERUNG>
    <FORDERUNG>
        <BETRAG>100</BETRAG>
        <WAEHRUNG>EUR</WAEHRUNG>
        <LAND>DE</LAND>
        <SEKTOR>S.11</SEKTOR>
        <VERBUNDENES_UNTERNEHMEN>nein</VERBUNDENES_UNTERNEHMEN>
    </FORDERUNG>
</KREDITFORDERUNGEN>
<DERIVATE_AKTIVA>12345</DERIVATE_AKTIVA>
<SONSTIGES_VERMOEGEN>
    <GESAMTBETRAG>500</GESAMTBETRAG>
    <ZINSEN_EINLAGEN>300</ZINSEN_EINLAGEN>
    <ZINSEN_WERTPAPIERE>200</ZINSEN_WERTPAPIERE>
</SONSTIGES_VERMOEGEN>
<KREDITE>
    <GESAMTBETRAG>30</GESAMTBETRAG>
    <KREDIT>
        <BETRAG>20</BETRAG>
        <WAEHRUNG>EUR</WAEHRUNG>
        <LAND>DE</LAND>
    </KREDIT>
    <KREDIT>
        <BETRAG>10</BETRAG>
        <WAEHRUNG>EUR</WAEHRUNG>
        <LAND>DE</LAND>
    </KREDIT>
</KREDITE>
<SONSTIGE_VERBINDLICHKEITEN>
    <GESAMTBETRAG>100</GESAMTBETRAG>
</SONSTIGE_VERBINDLICHKEITEN>
<FONDSVERMOEGEN>22456</FONDSVERMOEGEN>
<ANTEILUMLAUF>100000</ANTEILUMLAUF>
<AUSGABEPREIS>224,56</AUSGABEPREIS>
<RUECKNAHMEPREIS>224,56</RUECKNAHMEPREIS>
<ANTEILABSATZ>10</ANTEILABSATZ>
<MITTELZUFLUESSE>2</MITTELZUFLUESSE>
<MITTELABFLUESSE>0</MITTELABFLUESSE>
<ERTRAGSAUSSCHUETTUNG>0</ERTRAGSAUSSCHUETTUNG>
</FONDS_OHNE_GELDMARKT>

```

4.4.3 Bereinigungen Investmentfonds (ohne Geldmarktfonds)

Das Element **BEREINIGUNGEN** ist optional und darf beliebig oft vorkommen; pro Fonds einmal.

Für alle Investmentfonds (außer Geldmarktfonds) ist monatlich eine Bereinigungsmeldung abzugeben. Liegen keine Bereinigungen zum Vormonat vor, so ist entweder eine leere Meldung oder eine Meldung mit Nullpositionen einzureichen.

Element	erf.	Wertebereich / Format	Bemerkung
FONDSNAME	+	alphanum, bis zu 40 Stellen	Name des Fonds
ISIN	+	ISIN	ISIN des Fonds
PUBLIKUMSFONDS oder SPEZIALFONDS	+	leer	Nur eine Angabe: PUBLIKUMSFONDS oder SPEZIALFONDS
DERIVATE_AKTIVA	-	betrag12	Finanzderivate (Aktiva)
GRUNDSTUECKE_UNBEBAUT	-	<u>GESAMTBETRAG:</u> betrag12 <u>GRUNDSTUECK:</u> s.u.	Spezifikation der unbebauten Grundstücke
GRUNDSTUECKE_BEBAUT	-	<u>GESAMTBETRAG:</u> betrag12 <u>GRUNDSTUECK:</u> s.u.	Spezifikation der bebauten Grundstücke
BETEILIGUNG_GRUNDGESELLSCHAFT	-	<u>GESAMTBETRAG:</u> betrag12 <u>BETEILIGUNG:</u> s.u.	Spezifikation der Beteiligungen an Grundstücksgesellschaften
BETEILIGUNG_OEPP	-	<u>GESAMTBETRAG:</u> betrag12 <u>BETEILIGUNG:</u> s.u.	Spezifikation der Beteiligungen an ÖPP-Projektgesellschaften
DERIVATE_PASSIVA	-	betrag12	Finanzderivate (Passiva)

GRUNDSTUECK

Das Element ist beliebig oft wiederholbar

GRUNDSTUECK	+	<u>BETRAG:</u> betrag12 <u>LAND:</u> isoLand	Betrag in Tsd Euro Land, in dem das Grundstück liegt
-------------	---	---	---

BETEILIGUNG

Das Element ist beliebig oft wiederholbar

BETEILIGUNG	+	<u>BETRAG:</u> betrag12 <u>LAND:</u> isoLand	Betrag in Tsd Euro Sitzland der Gesellschaft
-------------	---	---	---

Hierarchischer Aufbau von <BEREINIGUNGEN>:

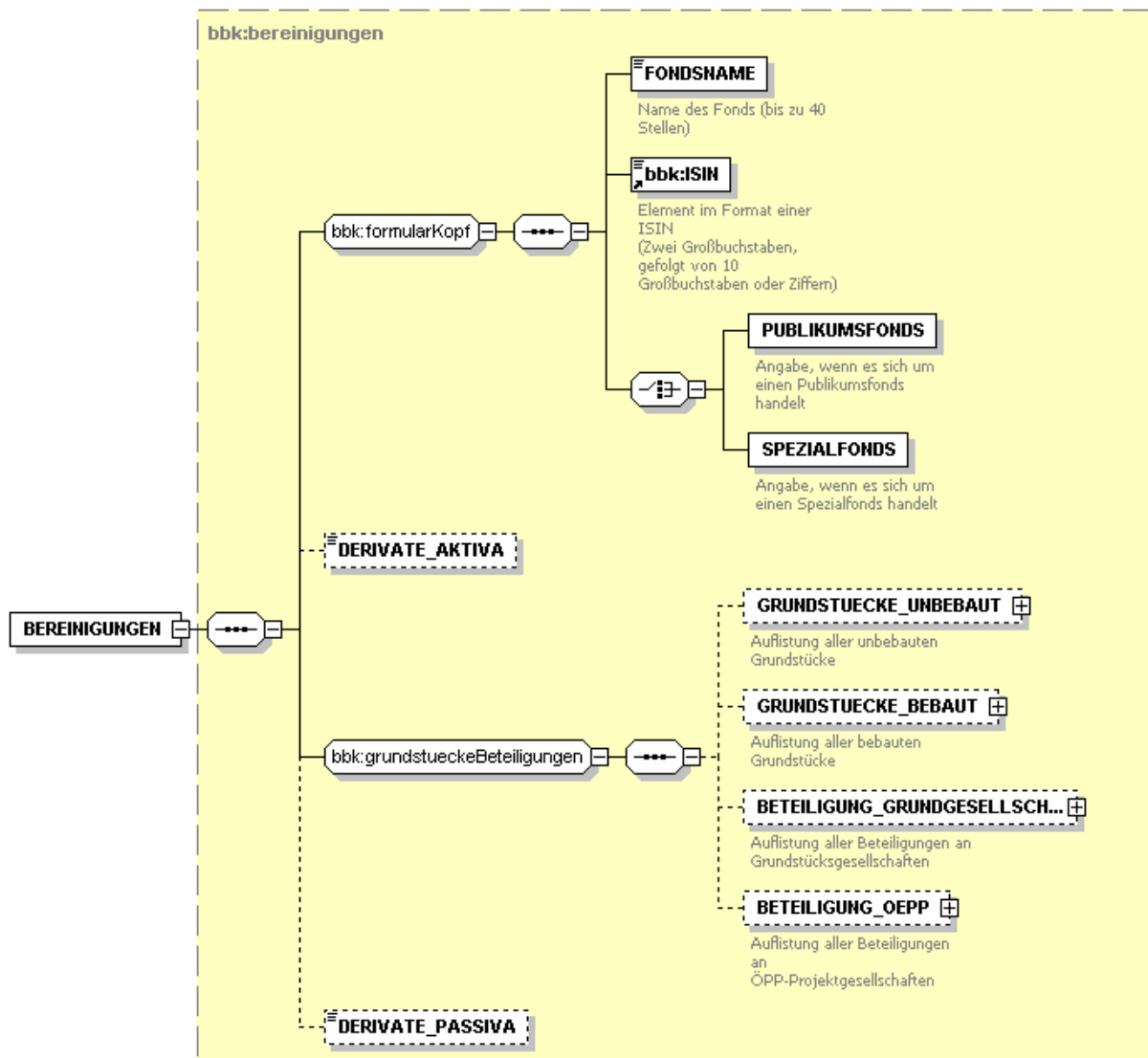

Hierarchischer Aufbau von <GRUNDSTUECKE_UNBEBAUT>:

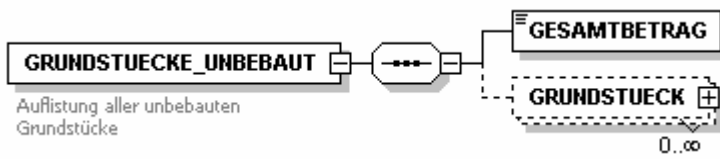

Hierarchischer Aufbau von <GRUNDSTUECK>:

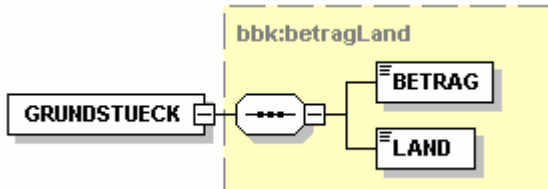

Hierarchischer Aufbau von <GRUNDSTUECKE_BEBAUT>:

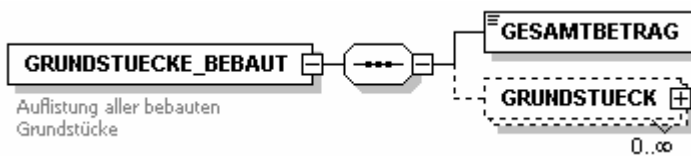

Hierarchischer Aufbau von <BETEILIGUNG_GRUNDGESELLSCHAFT>:

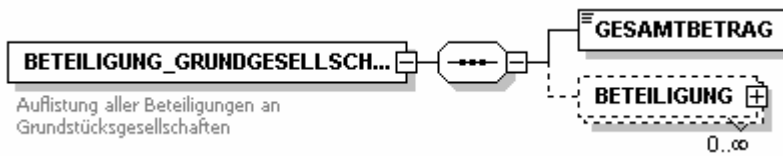

Hierarchischer Aufbau von <BETEILIGUNG>:

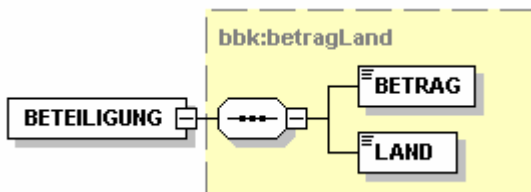

Hierarchischer Aufbau von <BETEILIGUNG_OEPP>:

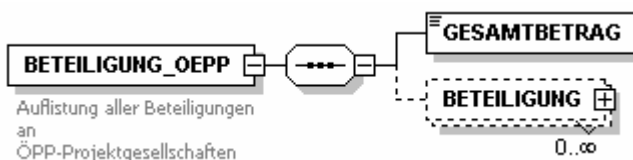

Beispiel 7:

```
<BEREINIGUNGEN>
  <FONDSNAME>Test Fonds</FONDSNAME>
  <ISIN>DE000AAA1234</ISIN>
  <PUBLIKUMSFONDS></PUBLIKUMSFONDS>
  <DERIVATE_AKTIVA>100</DERIVATE_AKTIVA>
  <GRUNDSTUECKE_BEBAUT>
  <GESAMTBETRAG>56</GESAMTBETRAG>
  <GRUNDSTUECK>
    <BETRAG>56</BETRAG>
    <LAND>FR</LAND>
  </GRUNDSTUECK>
  </GRUNDSTUECKE_BEBAUT>
  <BETEILIGUNG_GRUNDGESELLSCHAFT>
    <GESAMTBETRAG>89</GESAMTBETRAG>
    <BETEILIGUNG>
      <BETRAG>89</BETRAG>
      <LAND>DE</LAND>
    </BETEILIGUNG>
  </BETEILIGUNG_GRUNDGESELLSCHAFT>
  <DERIVATE_PASSIVA>5</DERIVATE_PASSIVA>
</BEREINIGUNGEN>
```

Nullmeldung bei Bereinigungen (Beispiel 8):

```
<BEREINIGUNGEN>
  <FONDSNAME>Test Fonds</FONDSNAME>
  <ISIN>DE000AAA1234</ISIN>
  <PUBLIKUMSFONDS></PUBLIKUMSFONDS>
  <DERIVATE_AKTIVA>0</DERIVATE_AKTIVA>
  <GRUNDSTUECKE_UNBEBAUT>
  <GESAMTBETRAG>0</GESAMTBETRAG>
  </GRUNDSTUECKE_UNBEBAUT>
  <GRUNDSTUECKE_BEBAUT>
  <GESAMTBETRAG>0</GESAMTBETRAG>
  </GRUNDSTUECKE_BEBAUT>
  <BETEILIGUNG_GRUNDGESELLSCHAFT>
    <GESAMTBETRAG>0</GESAMTBETRAG>
  </BETEILIGUNG_GRUNDGESELLSCHAFT>
  <BETEILIGUNG_OEPP>
    <GESAMTBETRAG>0</GESAMTBETRAG>
  </BETEILIGUNG_OEPP>
  <DERIVATE_PASSIVA>0</DERIVATE_PASSIVA>
</BEREINIGUNGEN>
```

Leere Meldung bei Bereinigungen (Beispiel 9):

```
<BEREINIGUNGEN>
  <FONDSNAME>Test Fonds</FONDSNAME>
  <ISIN>DE000AAA1234</ISIN>
  <PUBLIKUMSFONDS></PUBLIKUMSFONDS>
</BEREINIGUNGEN>
```

4.4.4 Monatliche Meldung für Geldmarktfonds

Das Element GELDMARKTFONDS ist optional und darf beliebig oft vorkommen; pro Fonds einmal.

Element	erf.	Wertebereich / Format	Bemerkung
FONDSNAME	+	alphanum, bis zu 40 Stellen	Name des Fonds
ISIN	+	ISIN	ISIN des Fonds
PUBLIKUMSFONDS oder SPEZIALFONDS	+	leer	Nur eine Angabe: PUBLIKUMSFONDS oder SPEZIALFONDS
WERTPAPIERE	-	<u>GESAMTBETRAG:</u> betrag12 <u>WERTPAPIER MIT ISIN:</u> s.u. <u>WERTPAPIER OHNE ISIN:</u> s.u.	Gesamtbetrag aller Wertpapiere mit und ohne ISIN (Angabe in Tsd. Euro) Spezifikation der Wertpapiere mit ISIN Spezifikation der Wertpapiere ohne ISIN
BANKGUTHABEN	-	<u>GESAMTBETRAG:</u> betrag12 <u>GUTHABEN:</u> s.u.	Spezifikation der Bankguthaben
SCHULDSCHEINDARLEHEN	-	<u>GESAMTBETRAG:</u> betrag12 <u>DARLEHEN:</u> s.u.	Spezifikation der Schuldscheindarlehen
KREDITFORDERUNGEN	-	betrag12	Sonstige Kreditforderungen
DERIVATE_AKTIVA	-	betrag12	Finanzderivate (Aktiva)
SONSTIGES_VERMOEGEN	-	<u>GESAMTBETRAG:</u> betrag12 <u>ZINSEN EINLAGEN:</u> betrag12 <u>ZINSEN WERTPAPIERE:</u> betrag12 <u>FORDERUNGEN:</u> betrag12 <u>BETEILIGUNGEN:</u> betrag12	Spezifikation der sonstigen Vermögenswerte: aufgelaufene Zinsen auf Einlagen (optional) aufgelaufene Zinsen aus Wertpapieren außer Aktien (optional) Forderungen aus Dividendenansprüchen (optional) Sonstige Beteiligungen (optional)
KREDITE	-	<u>GESAMTBETRAG:</u> betrag12 <u>KREDIT:</u> s.u.	Spezifikation der aufgenommenen Kredite
DERIVATE_PASSIVA	-	betrag12	Finanzderivate (Passiva)
SONSTIGE_VERBINDLICHKEITEN	-	<u>GESAMTBETRAG:</u> betrag12 <u>ZINSEN:</u> betrag12	Spezifikation der sonstigen Verbindlichkeiten: aufgelaufene Zinsen (optional)
FONDSVERMOEGEN	+	betrag12	
ANTEILUMLAUF	+	betrag12	Anteilumlauf in Stück
AUSGABEPREIS	+	betrag10v2	Ausgabepreis je Anteil in Euro
RUECKNAHMEPREIS	+	betrag10v2	Rücknahmepreis je Anteil in Euro
ANTEILABSATZ	+	betrag12	Anteilabsatz - brutto - (Stück)

MITTELZUFLUESSE	+	betrag12	Mittelzuflüsse aus Anteilschein-Verkäufen (Tsd Euro)
MITTELABFLUESSE	+	betrag12	Mittelabflüsse durch Anteilschein-Rücknahmen (Tsd Euro)
ERTRAGSAUSSCHUETTUNG	+	betrag12	Ertragsausschüttung - insgesamt - (Tsd Euro)

WERTPAPIER_MIT_ISIN

Das Element ist beliebig oft wiederholbar

ISIN	+	ISIN	ISIN des Fonds
NOMINALWERT und KURS oder STUECKZAHL und PREIS	+	<u>NOMINALWERT:</u> betragglz <u>KURS:</u> betragglz <u>STUECKZAHL:</u> betragglz <u>PREIS:</u> betragglz	Nominalwert in Euro (bei prozentnotierten Papieren) Kurs in Prozent (bei prozentnotierten Papieren) Stückzahl (bei stücknotierten Papieren) Preis pro Stück in Euro (bei stücknotierten Papieren)
WAEHRUNG	+	isoWaehrung	(Emissions-) Währung des Wertpapiers

WERTPAPIER_OHNE_ISIN

Das Element ist beliebig oft wiederholbar

INTERN_WPK	+	12-stellig, alphanumerisch	Interne Wertpapierkennnummer
NOMINALWERT und KURS oder STUECKZAHL und PREIS	+	<u>NOMINALWERT:</u> betragglz <u>KURS:</u> betragglz <u>STUECKZAHL:</u> betragglz <u>PREIS:</u> betragglz	Nominalwert in Euro (bei prozentnotierten Papieren) Kurs in Prozent (bei prozentnotierten Papieren) Stückzahl (bei stücknotierten Papieren) Preis pro Stück in Euro (bei stücknotierten Papieren)
WAEHRUNG	+	isoWaehrung	(Emssions-) Währung des Wertpapiers
WERTPAPIERART	+	wpArt	Art des Wertpapiers
EMITTENTENSEKTOR	+	codeSektor	Sektor des Emittenten
EMITTENTENLAND	+	isoLand	Sitzland des Emittenten
LAUFZEIT	+	wpLaufzeit	Ursprungslaufzeit des Wertpapiers

GUTHABEN

Das Element ist beliebig oft wiederholbar

GUTHABEN	+	<u>BETRAG:</u> betrag12 <u>WAEHRUNG:</u> isoWaehrung <u>LAND:</u> isoLand <u>FRISTIGKEIT:</u> codeFrist	Betrag in Tsd Euro Währung Land, in dem das Bankguthaben unterhalten wird Fristigkeit des Bankguthabens
----------	---	--	--

DARLEHEN

Das Element ist beliebig oft wiederholbar

DARLEHEN	+	<u>BETRAG:</u> betrag12 <u>WAEHRUNG:</u> isoWaehrung <u>LAND:</u> isoLand <u>SEKTOR:</u> codeSektor <u>URSPRUNGSLAUFZEIT:</u> schuldLaufzeit	Betrag in Tsd Euro Währung Sitzland des Schuldners Sektor des Schuldners Ursprungslaufzeit des Schuld- scheinardlehens
----------	---	---	---

KREDIT

Das Element ist beliebig oft wiederholbar

KREDIT	+	<u>BETRAG:</u> betrag12 <u>WAEHRUNG:</u> isoWaehrung <u>LAND:</u> isoLand <u>MINDESTRESERVEPFLICHTIG:</u> jaNein	Betrag in Tsd Euro Währung Sitzland des Gläubigers Angabe, ob es sich beim Kredit- geber um ein mindestreserve- pflichtiges Institut handelt
--------	---	---	---

Hierarchischer Aufbau von <GELDMARKTFONDS>:

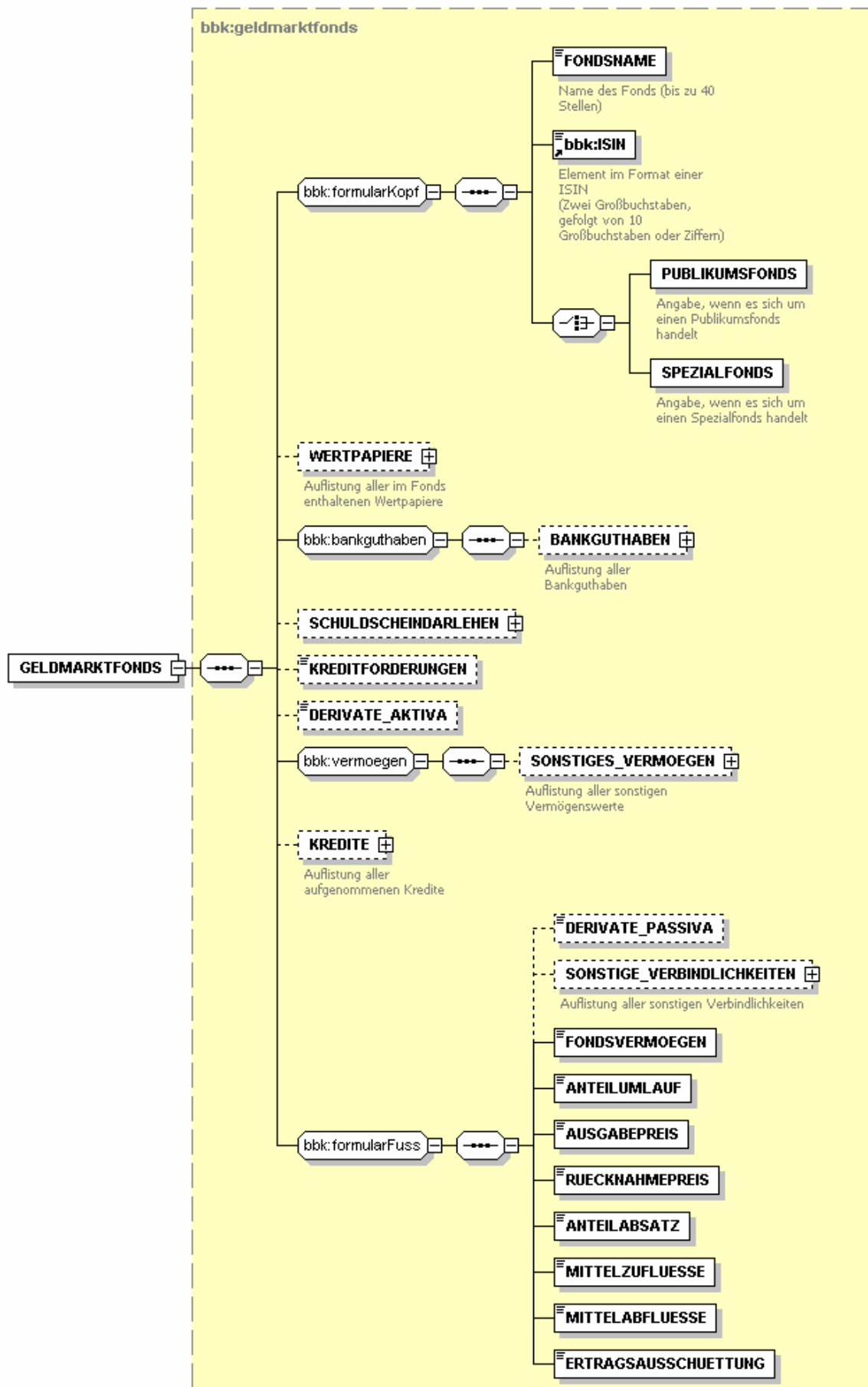

Hierarchischer Aufbau von <WERTPAPIERE>:

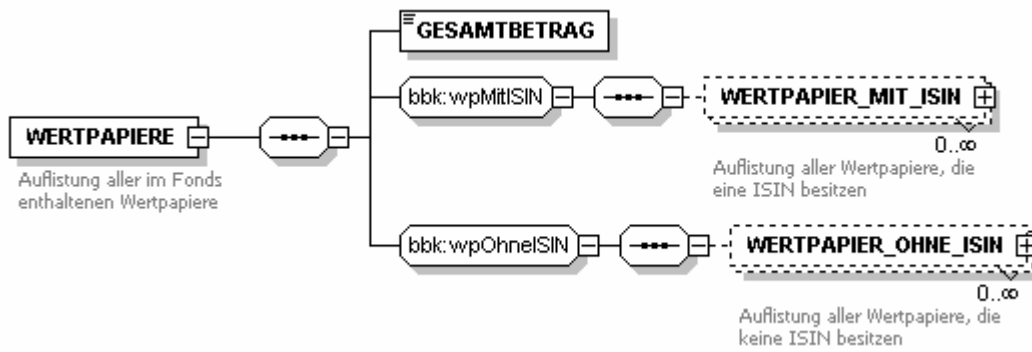

Hierarchischer Aufbau von <WERTPAPIER MIT ISIN>:

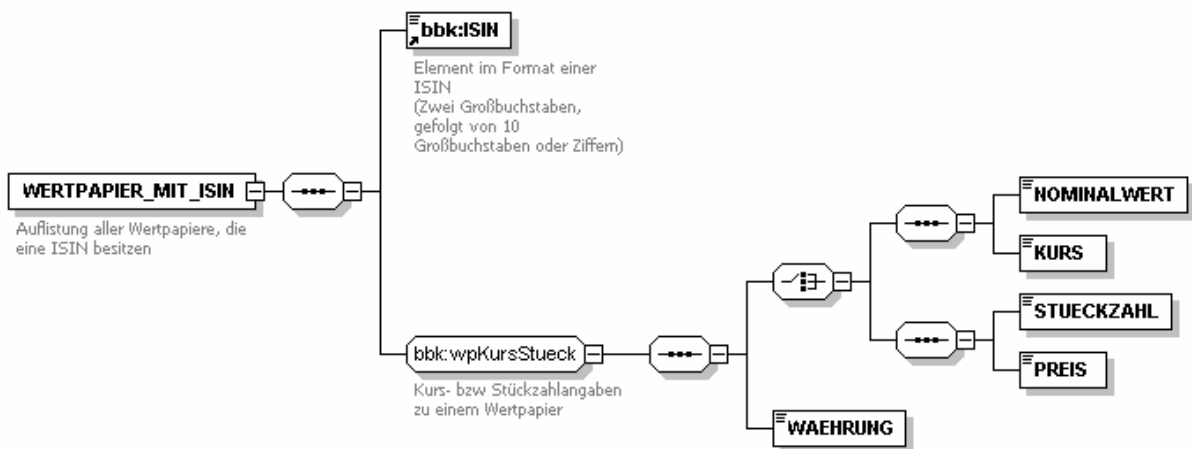

Hierarchischer Aufbau von <WERTPAPIER OHNE ISIN>:

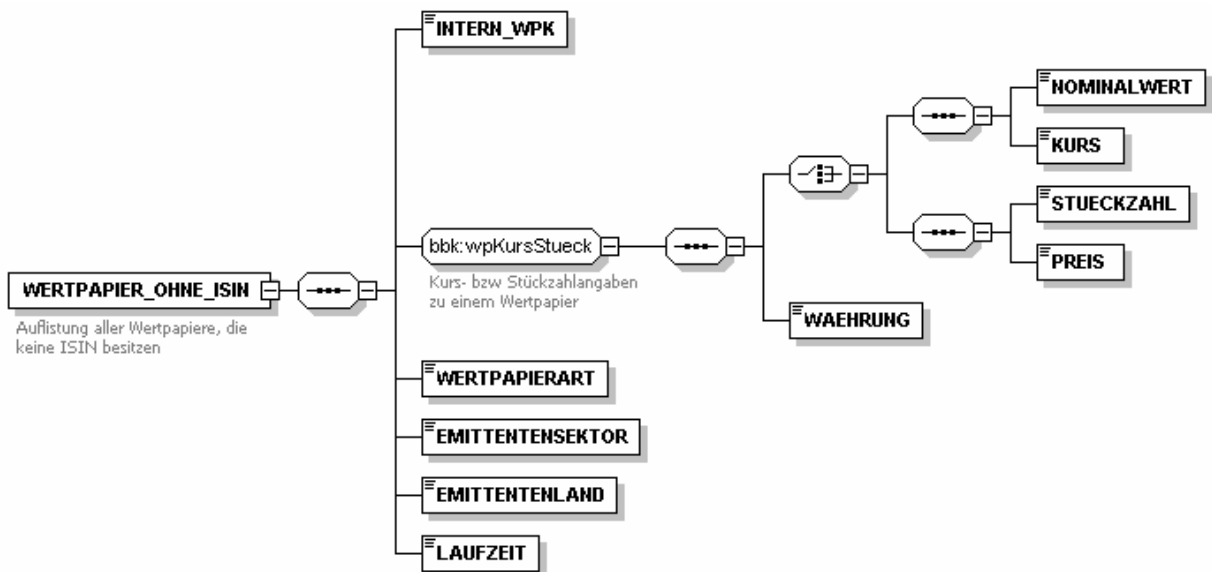

Hierarchischer Aufbau von <BANKGUTHABEN>:

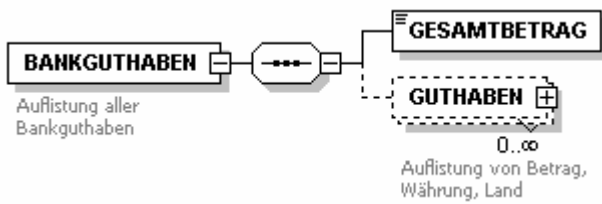

Hierarchischer Aufbau von <GUTHABEN>:

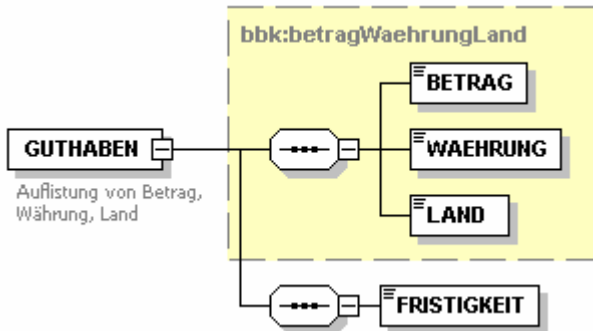

Hierarchischer Aufbau von <SCHULDSCHEINDARLEHEN>:

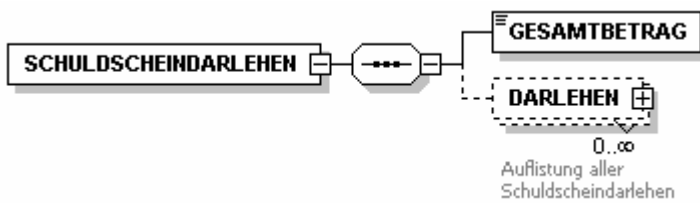

Hierarchischer Aufbau von <DARLEHEN>:

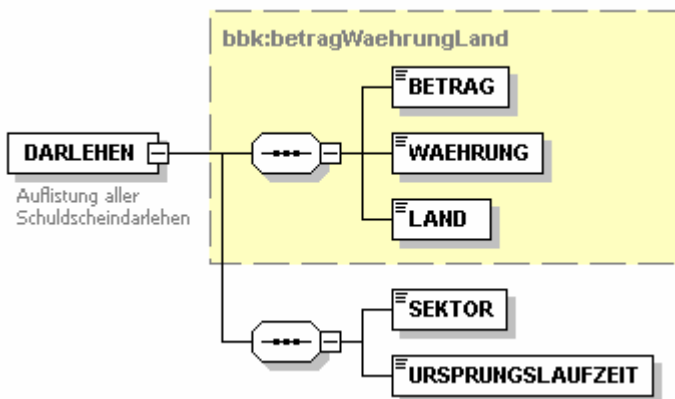

Hierarchischer Aufbau von <SONSTIGES_VERMOEGEN>:

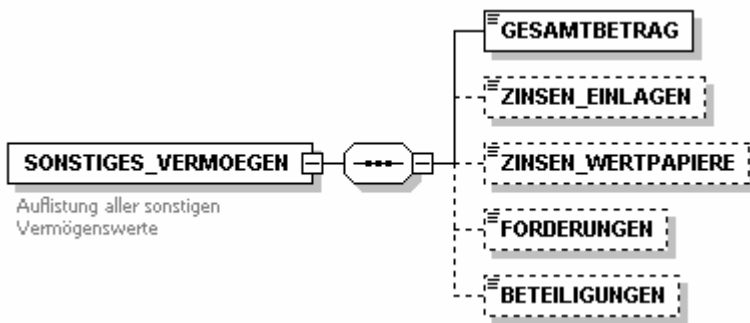

Hierarchischer Aufbau von <KREDITE>:

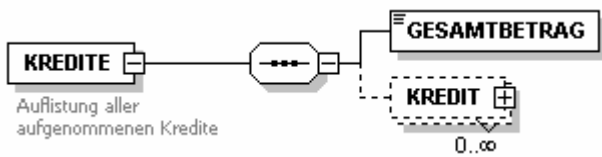

Hierarchischer Aufbau von <KREDIT>:

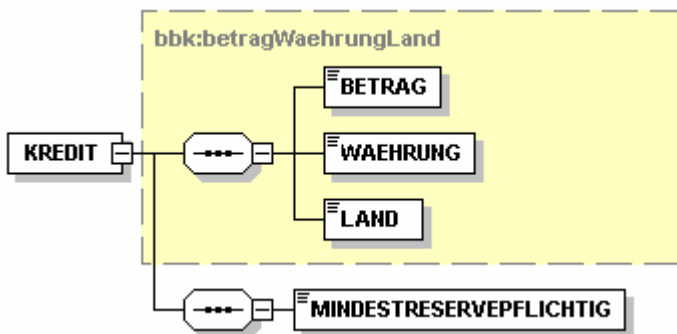

Hierarchischer Aufbau von <SONSTIGE_VERBINDLICHKEITEN>:

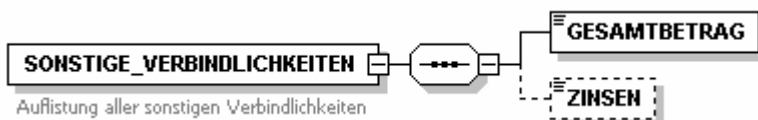

Beispiel 10:

```

<GELDMARKTFONDS>
  <FONDSNAME>Money Market Fund 1</FONDSNAME>
  <ISIN>DE0001234567</ISIN>
  <PUBLIKUMSFONDS>
  <WERTPAPIERE>
    <GESAMTBETRAG>450</GESAMTBETRAG>
    <WERTPAPIER_MIT_ISIN>
      <ISIN>DE0001234567</ISIN>
      <NOMINALWERT>100000</NOMINALWERT>
      <KURS>100,5</KURS>
      <WAEHRUNG>EUR</WAEHRUNG>
    </WERTPAPIER_MIT_ISIN>
    <WERTPAPIER_MIT_ISIN>
      <ISIN>DE0005454547</ISIN>
      <STUECKZAHL>2000</STUECKZAHL>
      <PREIS>50,50</PREIS>
      <WAEHRUNG>EUR</WAEHRUNG>
    </WERTPAPIER_MIT_ISIN>
    <WERTPAPIER_OHNE_ISIN>
      <INTERN_WPK>221000567891</INTERN_WPK>
      <STUECKZAHL>1000</STUECKZAHL>
      <PREIS>123,56</PREIS>
      <WAEHRUNG>EUR</WAEHRUNG>
      <WERTPAPIERART>1</WERTPAPIERART>
      <EMITTENTENSEKTOR>S.1312</EMITTENTENSEKTOR>
      <EMITTENTENLAND>LU</EMITTENTENLAND>
      <LAUFZEIT>2</LAUFZEIT>
    </WERTPAPIER_OHNE_ISIN>
    <WERTPAPIER_OHNE_ISIN>
      <INTERN_WPK>000000123456</INTERN_WPK>
      <NOMINALWERT>123456</NOMINALWERT>
      <KURS>101,50</KURS>
      <WAEHRUNG>USD</WAEHRUNG>
      <WERTPAPIERART>1</WERTPAPIERART>
      <EMITTENTENSEKTOR>S.1313</EMITTENTENSEKTOR>
      <EMITTENTENLAND>LU</EMITTENTENLAND>
      <LAUFZEIT>2</LAUFZEIT>
    </WERTPAPIER_OHNE_ISIN>
  </WERTPAPIERE>
  <BANKGUTHABEN>
    <GESAMTBETRAG>50</GESAMTBETRAG>
    <GUTHABEN>
      <BETRAG>30</BETRAG>
      <WAEHRUNG>EUR</WAEHRUNG>
      <LAND>DE</LAND>
      <FRISTIGKEIT>1</FRISTIGKEIT>
    </GUTHABEN>
    <GUTHABEN>
      <BETRAG>20</BETRAG>
      <WAEHRUNG>USD</WAEHRUNG>
      <LAND>US</LAND>
      <FRISTIGKEIT>1</FRISTIGKEIT>
    </GUTHABEN>
  </BANKGUTHABEN>
  <SCHULDSCHEINDARLEHEN>
    <GESAMTBETRAG>100</GESAMTBETRAG>
    <DARLEHEN>
      <BETRAG>100</BETRAG>
      <WAEHRUNG>USD</WAEHRUNG>
      <LAND>DE</LAND>
      <SEKTOR>S.1313</SEKTOR>
      <URSPRUNGSLAUFZEIT>2</URSPRUNGSLAUFZEIT>
    </DARLEHEN>
  </SCHULDSCHEINDARLEHEN>
  <KREDITFORDERUNGEN>1000</KREDITFORDERUNGEN>
  <DERIVATE_AKTIVA>1234</DERIVATE_AKTIVA>
  <SONSTIGES_VERMOEGEN>

```

```

<GESAMTBETRAG>1000</GESAMTBETRAG>
<ZINSEN_EINLAGEN>200</ZINSEN_EINLAGEN>
<FORDERUNGEN>100</FORDERUNGEN>
<BETEILIGUNGEN>700</BETEILIGUNGEN>
</SONSTIGES_VERMOEGEN>
<KREDITE>
  <GESAMTBETRAG>100</GESAMTBETRAG>
  <KREDIT>
    <BETRAG>100</BETRAG>
    <WAEHRUNG>EUR</WAEHRUNG>
    <LAND>DE</LAND>
    <MINDESTRESERVEPFLICHTIG>ja</MINDESTRESERVEPFLICHTIG>
  </KREDIT>
</KREDITE>
<SONSTIGE_VERBINDLICHKEITEN>
  <GESAMTBETRAG>200</GESAMTBETRAG>
  <ZINSEN>50</ZINSEN>
</SONSTIGE_VERBINDLICHKEITEN>
<FONDSVERMOEGEN>3534</FONDSVERMOEGEN>
<ANTEILUMLAUF>353000</ANTEILUMLAUF>
<AUSGABEPREIS>10,01</AUSGABEPREIS>
<RUECKNAHMEPREIS>10,01</RUECKNAHMEPREIS>
<ANTEILABSATZ>50</ANTEILABSATZ>
<MITTELZUFLUESSE>500</MITTELZUFLUESSE>
<MITTELABFLUESSE>0</MITTELABFLUESSE>
<ERTRAGSAUSSCHUETTUNG>0</ERTRAGSAUSSCHUETTUNG>
</GELDMARKTFONDS>
  
```